

EN	INSTRUCTIONS MANUAL	02
FR	MANUEL D'INSTRUCTIONS	12
ES	MANUAL DE INSTRUCCIONES	22
PT	MANUAL DE INSTRUÇÕES	32
PL	INSTRUKCJA OBSŁUGI	42
DE	BEDIENUNGSANLEITUNG	52
IT	MANUALE D'ISTRUZIONI	62

This manual is also available in PDF at mydeltaq.com

Please read all of the instructions in this manual before installing, connecting and using the device. This manual provides important advice about installation and use.

The manufacturer reserves the right to change the manual without the obligation to update earlier versions, except in exceptional situations.

 **Keep this manual in a safe place for future reference.**

 **This device may be used by children aged 8 and above, by people with reduced physical, sensory or mental capabilities, and by people with no experience or knowledge provided they are supervised or instructed on how to use the device safely and are aware of the risks involved. Children must not play with the device. Unsupervised children must not clean or maintain the device. Keep the device and the lead away from children under 8 years of age.**

This device is designed for household use. It may also be used in similar situations, such as:

- commercial kitchens, offices and other places of work;
- rural dwellings;
- hotels, motels and other residential environments of the same kind by customers;
- guest room-type accommodation.

While being used, the coffee machine must not be placed inside a cupboard.

▲ Installation:

After removing the device from its packaging, place it on its base in a safe location free from other devices and objects that may hinder its handling and where it cannot be knocked over or damaged. Ensure the surface is properly clean, dry and possesses no heating sources. Before using your device, make sure that the mechanical parts and all of its accessories are in good condition. If you should have any doubt, do not use the device and contact Customer Support. This device is considered suitable for use in countries with a temperate climate. It may also be used in other countries.

Do not use the device outside or where exposed to weather conditions (rain, sun, etc.). Do not place the device close to or on a hot gas or electric stove or in a hot oven. When used for the first time, it is possible that the device will emit an odour caused by the insulation materials and elements subject to heating. This odour will disappear in a few minutes. Some devices may show signs of previous use due to strict quality control testing. Install the device according to the manufacturer's instructions. If the device is incorrectly installed, it may cause material damage for which the manufacturer shall not be deemed liable.

▲ Electrical power:

Check whether the electrical voltage at the outlet corresponds with the voltage on the rating label on your coffee machine. Only plug the device into earthed sockets.

▲ Power lead:

Do not turn the device on if the lead or socket are damaged or broken. Call the Customer Service Line.

If the power lead is damaged it must be replaced by the manufacturer, the service provider or a similarly qualified person to mitigate the risks. In the event of an emergency, immediately remove the plug from the socket. Do not leave the power lead hanging over a table or counter. Do not allow the lead to come into direct contact with hot surfaces. To turn the device off, remove the plug from the socket by pulling the plug. Never pull the lead.

Take the plug out of its socket when the device is not being used or before cleaning. If an extension lead is necessary, only use one which is earthed.

▲ Risk of electric shock:

To protect people from fire, electric shock and injury, do not immerse the lead, socket or device in water or any other liquid.

Do not touch the lead with wet or damp hands.

The use of accessories not recommended by the manufacturer may cause a fire, electric shock or injury.

Protection of others:

Ensure children are accompanied and do not play with the device. Children are not aware of the dangers associated with electrical devices. Keep the packaging materials out of the reach of children. Do not leave the device switched on unsupervised.

Danger of burning:

Do not touch the nozzle as it may cause burning. Do not touch the inside of the capsule holder as it may cause burning. Always shut the lever fully and never open it while the coffee is being extracted to avoid burning.

Cleaning:

Turn off the device and leave to cool before cleaning. Do not immerse the device in water! Clean all detachable parts with water. External surfaces should be cleaned with a damp cloth.

Taking care of the device:

Remove the plug from the socket if the device is not used for a long period of time and keep it dry and out of the reach of children. Keep it protected from dust and dirt.

Repairs/maintenance:

If the device breaks down and/or malfunctions, disconnect it from the power outlet and do not try to repair it yourself. Contact Customer Service. The manufacturer cannot be considered liable for any damages due to improper, incorrect or irrational usage. In the event of inappropriate use or failure to comply with the instructions, the manufacturer declines any liability and will cancel the respective guarantee.

Water tank:

Fill the water tank with cold, still drinking water only. Never fill the tank with milk, vegetable/olive oil or similar liquids. Empty the tank if the device is not used for a long period of time.

Capsule holder:

This machine was developed to extract drinks using Delta Q capsules. Delta Q quality is guaranteed when Delta Q capsules are used in Delta Q machines.

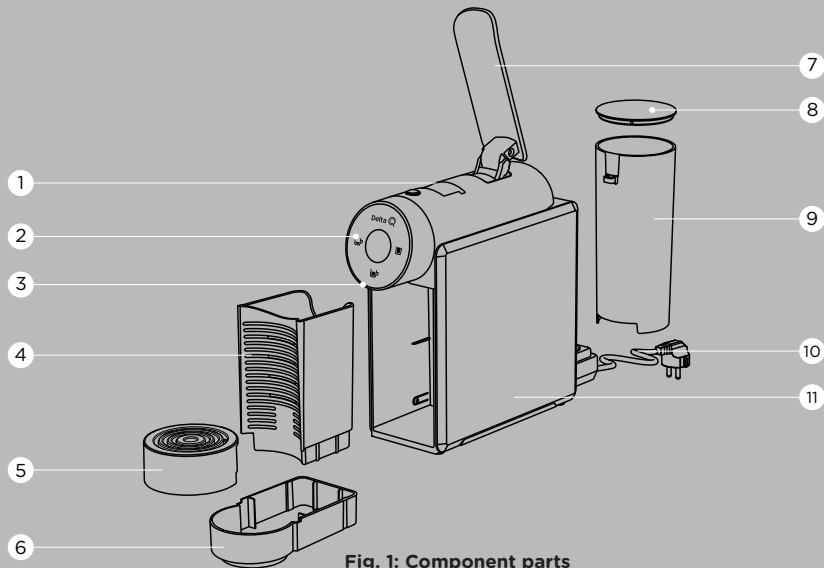

Fig. 1: Component parts

- | | | |
|-------------------------------|-------------------------------|-----------------------|
| 1 Capsule holder | 5 Cup support | 9 Water tank |
| 2 Control panel | 6 Drip tray | 10 Power lead* |
| 3 Nozzle | 7 Capsule holder lever | 11 Side panel |
| 4 Empty capsule holder | 8 Water tank lid | |

* Except for Switzerland and the UK.

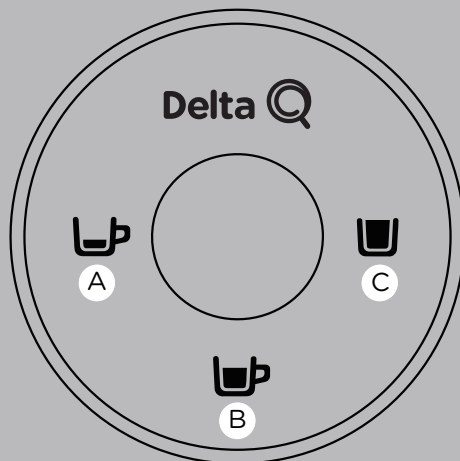

Fig. 2: Control panel

- Ⓐ Espresso coffee button
- Ⓑ Lungo coffee button
- Ⓒ Tisane button

FIRST USE OR AFTER A LONG PERIOD OF NON-USE

① First read the SAFETY INSTRUCTIONS.

PREPARATION

① Remove the water tank and fill it with water.

- Remove the water tank and the lid.
- Rinse the water tank before using.
- Fill the water tank to the MAX level shown with cold drinking water only.
- Reattach the lid and reinsert the water tank correctly.

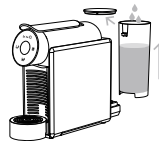

⚠ The water level should never be higher than the MAX level or lower than the MIN level.

② Turn the device on.

- Plug the lead into the socket.
- Turn the device on by pressing any of the buttons .

• Pre-heating:

A white light will illuminate the Delta Q logo;
The buttons will flash for about 1 minute.

• Ready to use:

After reaching the right temperature, buttons A, B and C will turn green.

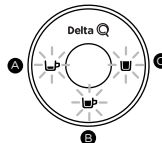
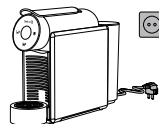

③ Place a cup (min. 250ml) under the nozzle

④ Press the tisane button to rinse the device

- Repeat this step twice.

① If water does not come out, remove the water tank and re-insert it in its original position.

Repeat this step until there is a continuous flow of water.

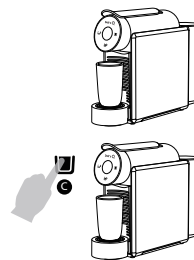

EXTRACTING A COFFEE

① The machine will only extract a coffee when it has reached the correct temperature.

① Place a cup under the nozzle.

- The cup support can be adjusted according to the size of cup used.

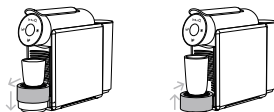

② Raise the lever and insert a capsule.

- Raise the lever all the way up.
- Insert a Delta Q coffee capsule into the capsule holder according to the shape of the hole.
- Lower the lever all the way down.



⚠ Never insert fingers or objects into the hole of the capsule holder.

③ Press the button to extract the coffee.

① Whenever extracting a different type of drink (coffee/long drink), first purge the machine.

• Espresso:

- Press button A.
- The lights on buttons B and C will go out.
- Button A will start to flash with a green light during extraction.
- After extraction, the machine will return to ready to use mode.
- Standard extraction volume: approx. 30cc.



• Lungo:

- Press button B.
- The lights on buttons A and C will go out.
- Button B will start to flash with a green light during extraction.
- After extraction, the machine will return to ready to use mode.
- Standard extraction volume: approx. 45cc

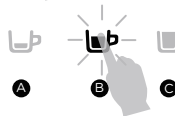

• Tisane:

- Press button C.
- The lights on buttons A and B will go out.
- Button C will start to flash with a green light during extraction.
- After extraction, the machine will return to ready to use mode.
- Standard extraction volume: approx. 180cc



① The preparation of drinks can be interrupted or stopped by pressing any of the extraction buttons.

⚠ Never lift the lever to open the capsule holder during this process.

STANDBY

If the machine is not used for 3 minutes, the lights on buttons A, B and C will go out. The Delta Q logo will remain lit with a white light in standby mode. Press any button (A, B or C) to return to the ready to use mode. The machine will automatically heat up the system.

- ① Removing the drip tray will not wake the device up.

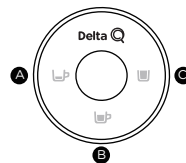

PROGRAMMING THE VOLUME

1 Programming the espresso extraction button

- When in ready to use mode, press button A for more than 3 seconds.
 - Button A will light up green and buttons B and C will start to flash green.
 - Insert a Delta Q capsule into the capsule holder.
 - Press button A to start the espresso extraction process. The button A will start to flash.
 - Press button A again to stop the extraction process. The machine will memorise the volume extracted. Button A will then extract this new volume.
 - After extraction, the machine will return to ready to use mode.
- ① If no button is pressed for 1 minute, the machine will return to ready to use mode and will memorise the last volume set.
- ① If button A is not pressed to stop the extraction process, the machine will automatically stop when it reaches approximately 75cc.

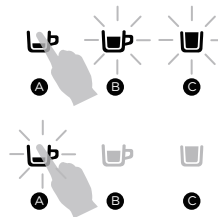

2 Programming the lungo extraction button

- The steps are the same as for predefining an espresso.
 - Press button B instead of button A.
- ① If button B is not pressed to stop the extraction process, the machine will automatically stop when it reaches approximately 75cc.

3 Programming the tisane extraction button

- The steps are the same as for predefining an espresso.
 - Press button C instead of button A.
- ① If button C is not pressed to stop the extraction process, the machine will automatically stop when it reaches approximately 200cc.

RESET FACTORY SETTINGS/ PURGING/ CLEANING AND MAINTENANCE

EN

RESET FACTORY SETTINGS

- When in the ready to use mode, press buttons A and C at the same time for more than 3 seconds.
- All of the buttons will flash 3 times.
- The machine will return to the factory settings.
- After flashing 3 times, the machine will automatically return to ready to use mode.

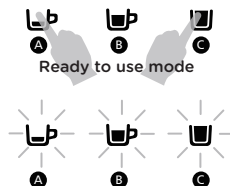

PURGING

- Purging the system frequently ensures the quality of the extracted drinks and the correct maintenance of the device.
- Place a cup under the nozzle and press the espresso button to rinse the machine without inserting a capsule. The extraction will stop automatically. When the LED light stops flashing, the machine is ready to use.

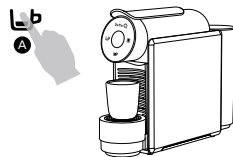

CLEANING AND MAINTENANCE

- ⚠ Ensure the device is unplugged before cleaning.**
To avoid electric shock, do not immerse the lead, plug or device in water or any other liquid. Do not use abrasive or solvent-based cleaning agents.

Cleaning the drip tray and used capsule container

- Remove the drip tray and used capsule container.
- Remove and empty the used capsule container.
- The used capsule container and drip tray can be washed in water and dried with a soft cloth.
- Clean the outer surfaces of the machine with a damp cloth.
- Never immerse the machine in water.

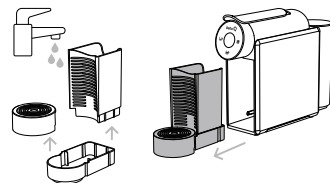

- ① Empty the used capsule container regularly to prevent damage to the machine and poor functioning.

DESCALING/ WARNING MESSAGES/ ENERGY AND THE ENVIRONMENT/ TECHNICAL SPECIFICATIONS

EN

DESCALING

It is recommended that the machine is descaled every 3 months or after approximately 300 Delta Q capsule extractions.

- ① Follow the safety instructions on the Delta Q descaling kit.
Keep the descaling product away from your eyes, skin, machine and surrounding surfaces.

WARNING MESSAGES

- The three extraction buttons will light up red.
Turn off the machine, wait 2 minutes and turn it back on again.
- If the problem persists, contact Customer Service.



ENERGY AND THE ENVIRONMENT

Delta Q is committed to designing and producing innovative high-performance and easy-to-use machines. To improve the machine's energy performance, improvements and functions have been introduced to reduce energy consumption.

This machine complies with European Directive 2012/19/EC.

The packaging and the machine contain recyclable materials.

-  Electrical devices must not be disposed of with unsorted urban waste. Use the appropriate dustbin. Contact your local council for information about available waste collection. If electrical devices are sent to landfill, there is a risk of contaminating the ground water with hazardous substances which could then enter the food chain and be a risk to health and wellbeing.

TECHNICAL SPECIFICATIONS

Model: MINI QOOL
Power: 1200W
Voltage: 220-240V
Frequency: 50Hz

Water tank capacity: 600 ml
Used capsule container capacity: 6-7 capsules
Approximate weight: 2.5 kg
Size: L 358.5 x W 95 x H 260.5 mm

Ce manuel est également disponible en format PDF à l'adresse suivante mydeltaq.com. Lisez attentivement toutes les consignes de ce manuel avant d'installer, de connecter et d'utiliser l'appareil. Ce manuel fournit des informations importantes sur la sécurité lors de l'installation et de l'utilisation de l'appareil.

Le fabricant se réserve le droit de modifier le manuel sans obligation de mettre à jour les éditions précédentes, sauf dans des cas exceptionnels.

① **Conservez ce manuel dans un endroit approprié pour toute référence future.**

▲ Cet appareil peut être utilisé par des enfants à partir de 8 ans et par des personnes ayant des capacités physiques, sensorielles ou mentales réduites ou des personnes manquant d'expérience ou de connaissances, à condition qu'elles aient été supervisées ou informées sur la manière d'utiliser l'appareil en toute sécurité et qu'elles puissent comprendre les risques encourus. Les enfants ne doivent pas jouer avec l'appareil. Le nettoyage et l'entretien ne doivent pas être effectués par des enfants sans surveillance. Gardez l'appareil et le câble hors de portée des enfants de moins de 8 ans.

Cet appareil est destiné uniquement à un usage domestique et dans des cas similaires tels que:

- cuisines collectives dans les magasins, bureaux et autres lieux de travail;
- fermes;
- par les clients des hôtels, motels et autres résidences du même type;
- dans les hébergements de type chambre d'hôtes.

Lorsqu'elle est en service, la machine à café ne doit pas être placée dans une armoire.

▲ Installation:

Après avoir retiré l'appareil de son emballage, placez-le avec le socle vers le bas dans un endroit sécurisé, plat et horizontal, exempt de tout autre équipement ou objet pouvant gêner sa manipulation et où il ne peut être renversé ou endommagé. Assurez-vous que la surface de support n'a pas de sources de chaleur et qu'elle est suffisamment propre et sèche. Avant de commencer à utiliser votre appareil, assurez-vous que la mécanique et tous ses accessoires sont en bon état. En cas de doute, n'utilisez pas l'appareil et contactez la ligne de service à la clientèle. Cet appareil est considéré comme adapté à une utilisation dans les pays à climat tempéré. L'appareil peut également être utilisé dans d'autres pays. N'utilisez pas l'appareil à l'extérieur, ni exposé aux agents atmosphériques (pluie, soleil et autres). Ne placez pas l'appareil à proximité ou sur une cuisinière à gaz ou électrique chaude, ou à l'intérieur d'un four chauffé. Au moment de la première utilisation, il est possible que l'appareil émette une certaine odeur causée par les matériaux et éléments d'isolation soumis au chauffage. Ce désagrément disparaît en quelques minutes. Certaines machines peuvent présenter des signes d'utilisation antérieure en raison de tests de contrôle de qualité rigoureux. L'installation doit être effectuée en suivant les instructions du fabricant. Une installation incorrecte peut causer des dommages matériels dont le fabricant ne peut être tenu responsable.

▲ Alimentation électrique:

Vérifiez si la tension du secteur correspond à la tension (voltage) indiquée sur la plaque signalétique de votre machine à café. Ne branchez l'appareil qu'à des prises électriques munies d'une mise à la terre.

▲ Câble d'alimentation:

Ne faites pas fonctionner l'appareil si le câble ou la prise sont endommagés ou cassés. Contactez la ligne de service à la clientèle.

Si le câble d'alimentation est endommagé, il doit être remplacé par le fabricant, le prestataire de services ou une personne ayant des compétences similaires afin de réduire les risques. En cas d'urgence : retirez immédiatement la fiche électrique de la prise de courant. Ne laissez pas le câble électrique suspendu sur une table ou un comptoir. Ne laissez pas le câble électrique entrer en contact direct avec des surfaces chaudes. Pour débrancher, retirez la fiche de la prise de courant. Tenez toujours la prise. Ne jamais exercer de force sur le câble. Débranchez la fiche de la prise de courant lorsque l'équipement électrique n'est pas utilisé ou avant de le nettoyer.

Si une rallonge est nécessaire, utilisez-en une uniquement avec une prise de terre.

▲ Risque de choc électrique:

Afin de protéger les personnes contre le feu, les chocs électriques et les blessures, n'immergez pas le câble, la fiche électrique ou l'équipement dans l'eau ou un autre liquide.

Ne pas toucher le câble d'alimentation avec les mains mouillées ou humides.

L'utilisation d'accessoires non recommandés par le fabricant de l'appareil peut provoquer un incendie, un choc électrique ou des blessures aux personnes.

Protection des tiers:

Assurez-vous que les enfants sont accompagnés et ne les laissez pas jouer avec la machine. Les enfants ne sont pas conscients des dangers inhérents aux appareils électriques. Gardez les matériaux d'emballage de la machine hors de portée des enfants. Ne laissez pas l'équipement allumé sans surveillance.

Risque de brûlures:

Ne mettez pas vos doigts sur la buse du café, vous risquez de vous brûler. Ne mettez pas vos doigts dans le porte-capsules, vous risquez de vous brûler. Fermez toujours complètement le levier et ne l'ouvrez jamais pendant l'extraction pour éviter les brûlures.

Nettoyage:

Éteignez la machine et laissez-la refroidir avant de la nettoyer. Ne pas immerger la machine dans l'eau ! Nettoyez toutes les parties détachables avec de l'eau. Les surfaces extérieures de l'équipement doivent être nettoyées avec un chiffon humide.

Entretien de la machine:

Débranchez la fiche de la prise de courant si l'appareil ne sera pas utilisé pendant une période prolongée et conservez-le dans un endroit sec, hors de portée des enfants. Gardez l'appareil à l'abri de la poussière et de toute saleté.

Réparation / Maintenance:

En cas de panne et/ou de mauvais fonctionnement de l'équipement, débranchez-le de l'alimentation électrique et n'essayez pas de le réparer vous-même. Contactez le service clientèle. Le fabricant n'est pas responsable des dommages résultant d'une utilisation incorrecte, erronée ou irrationnelle. En cas de mauvaise utilisation ou de non-respect des instructions d'utilisation, le fabricant décline toute responsabilité et annulera la garantie correspondante.

Réservoir à eau:

Remplissez le réservoir uniquement avec de l'eau froide et plate. Ne remplissez jamais le réservoir d'eau avec du lait, de l'huile ou d'autres liquides similaires. Videz le réservoir d'eau si la machine n'est pas utilisée pendant une longue période.

Compartment à capsules:

Cet équipement a été développé pour extraire des boissons à l'aide de capsules Delta Q. La qualité Delta Q est garantie lorsque les capsules Delta Q sont utilisées dans les équipements Delta Q.

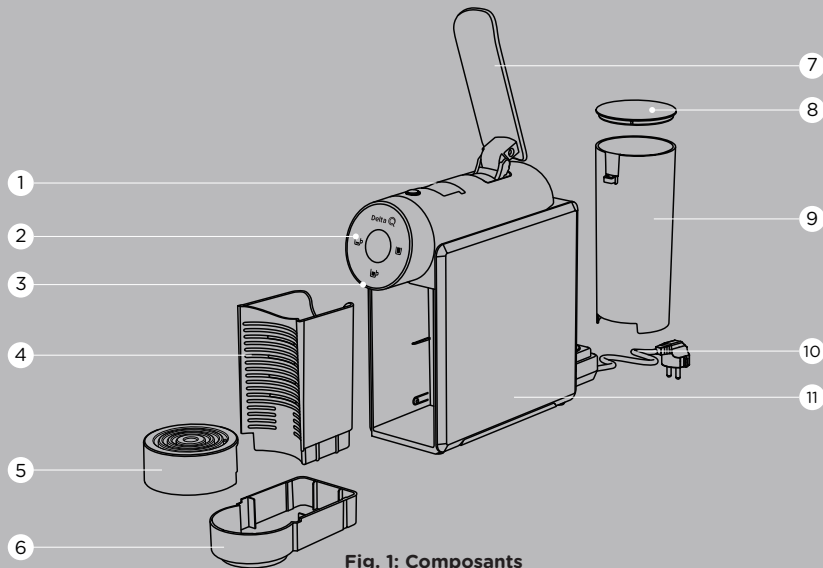

Fig. 1: Composants

- | | | |
|--------------------------------|--|-------------------------|
| ① Porte-capsules | ⑤ Plateau de support à tasses | ⑨ Réservoir à eau |
| ② Panneau de commande | ⑥ Réservoir à déchets liquides | ⑩ Câble d'alimentation* |
| ③ Buse d'extraction | ⑦ Levier d'ouverture du porte-capsules | ⑪ Panneau latéral |
| ④ Réservoir à capsules usagées | ⑧ Couvercle du réservoir à eau | |

* A l'exception de la Suisse et du Royaume-Uni.

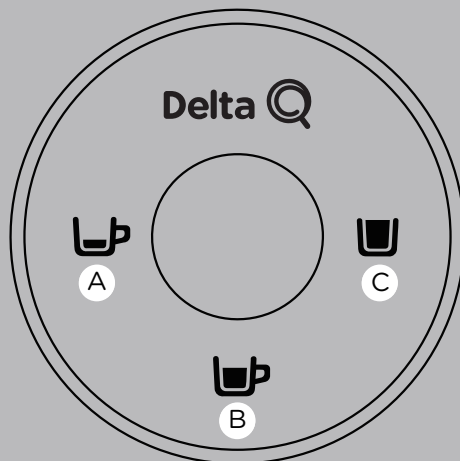

Fig. 2: Panneau de Commande

- A** Touche extraction café expresso
- B** Touche extraction café long
- C** Touche extraction tisanes

PREMIÈRE UTILISATION OU APRÈS UNE LONGUE PÉRIODE D'INACTIVITÉ

① Lisez les INSTRUCTIONS DE SÉCURITÉ avant d'utiliser l'appareil.



PRÉPARATION

① Retirez le réservoir d'eau et remplissez-le avec de l'eau.

- Retirez le réservoir d'eau et ouvrez le couvercle.
- Rincez le réservoir avant utilisation.
- Remplissez le réservoir d'eau jusqu'au niveau MAX indiqué en utilisant uniquement de l'eau potable froide.
- Fermez le couvercle et remettez correctement le réservoir d'eau dans la machine.

⚠ **Le niveau de l'eau ne doit jamais dépasser l'indication MAX et doit toujours rester au-dessus du niveau MIN.**

② Allumez l'appareil.

- Branchez la fiche dans la prise de courant.
- Allumez la machine en appuyant sur l'une des touches d'extraction   .
- **Préchauffage:**
Le logo Delta Q est éclairé par un voyant blanc;
Les touches d'extraction commencent à clignoter pendant environ 1 minute.
- **Prêt à être utilisé:**
Lorsque la température correcte est atteinte, les touches A, B et C sont éclairées en vert.

③ Placez un récipient (min. 250ml) sous la buse d'extraction

④ Appuyez sur la touche d'extraction de Tisane pour rincer la machine

- Répétez cette étape 2 fois.

① Si aucune eau ne sort, retirez le réservoir d'eau et le remettez-le dans sa position initiale.

Répétez cette étape jusqu'à ce que la machine expulse un débit continu d'eau.

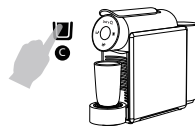
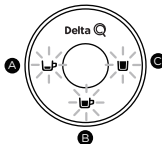
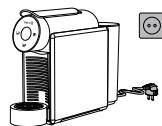

EXTRACTION DE CAFÉ

① La machine n'extrait pas de café tant que la température correcte n'est pas atteinte.

① Placez la tasse sous la buse d'extraction.

- Si vous souhaitez utiliser des tasses, des petits verres ou un récipient de taille différente, vous pouvez déplacer le plateau de support de haut en bas.

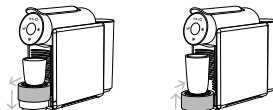

② Soulevez le levier et insérez une capsule.

- Soulevez le levier complètement.
- Insérez une capsule de café Delta Q dans l'orifice du porte-capsules, en suivant la silhouette de l'orifice.
- Descendez complètement le levier.

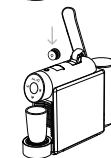

⚠ Ne jamais mettre les doigts ou des objets dans l'orifice du porte-capsules.

③ Appuyez sur la touche d'extraction pour extraire le café.

① Chaque fois que vous changez le type de boisson (café/tisanes), vous devez effectuer l'action Purge.

• Café expresso:

- Appuyez sur la touche A.
- Les lumières des touches B et C s'éteignent.
- La touche A clignote avec une lumière verte pendant l'extraction.
- Après l'extraction, la machine revient en mode Prêt à utiliser.
- Volume standard : aprox. 30ml



• Café long:

- Appuyez sur la touche B.
- Les lumières des touches A et C s'éteignent.
- La touche B clignote avec une lumière verte pendant l'extraction.
- Après l'extraction, la machine revient en mode Prêt à utiliser.
- Volume standard : aprox. 45ml

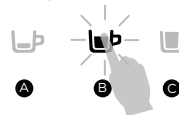

• Tisanes:

- Appuyez sur la touche C.
- Les lumières des touches A et B s'éteignent.
- La touche C clignote avec une lumière verte pendant l'extraction.
- Après l'extraction, la machine revient en mode Prêt à utiliser.
- Volume standard : aprox. 180ml

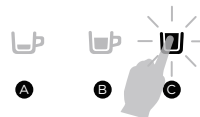

① Vous pouvez arrêter ou interrompre la préparation de la boisson en appuyant sur l'une des touches d'extraction.

⚠ Ne jamais soulever le levier d'ouverture du porte-capsules pendant ce processus.

STANDBY

Si aucune interaction n'a lieu avec la machine pendant 3 minutes, les voyants des touches A, B et C s'éteignent. Le logo Delta Q reste éclairé par une lumière blanche en mode veille. Appuyez sur n'importe quelle touche (A, B ou C) pour revenir au mode Prêt à utiliser.

La machine chauffe automatiquement le système.

- ① Le retrait du réservoir de déchets liquides ne réactive pas la machine.

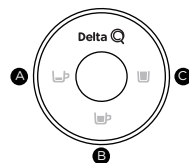

PROGRAMMER LE VOLUME

① Programmation de café expresso

- En mode Prêt à utiliser, appuyez sur la touche A pendant plus de 3 secondes.
- La touche A reste éclairée par un voyant vert et les touches B et C commencent à clignoter avec un voyant vert.
- Insérez une capsule Delta Q dans l'orifice du porte-capsules.
- Appuyez sur la touche A pour lancer l'opération d'extraction de l'expresso. La touche A commence à clignoter.
- Appuyez à nouveau sur la touche A pour arrêter l'opération d'extraction lorsque le volume désiré a été atteint. La machine mémorise le volume extrait.
- La touche A permet de fonctionner avec ce nouveau volume. Après l'extraction, la machine revient en mode Prêt à utiliser.

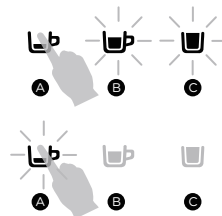

- ① Si l'utilisateur n'appuie sur aucune touche après 1 minute, la machine revient en mode Prêt à utiliser et mémorise le dernier volume réglé.
- ① Si l'utilisateur n'appuie pas sur la touche A pour arrêter l'opération d'extraction, la machine s'arrêtera automatiquement lorsqu'elle atteindra environ 75ml.

② Programmation de café long

- Les étapes sont les mêmes que pour le pré-réglage d'un café expresso.
- Veuillez appuyer sur la touche B au lieu de la touche A.
- ① Si l'utilisateur n'appuie pas sur la touche B pour arrêter l'opération d'extraction, la machine s'arrêtera automatiquement lorsqu'elle atteindra environ 75ml

③ Programmation de la touche d'extraction de tisanes

- Les étapes sont les mêmes que pour le pré-réglage d'un café expresso.
- Veuillez appuyer sur la touche C au lieu de la touche A.
- ① Si l'utilisateur n'appuie pas sur la touche C pour arrêter l'opération d'extraction, la machine s'arrêtera automatiquement lorsqu'elle atteindra environ 200ml.

RÉTABLIR LES RÉGLAGES D'USINE/ PURGE/ NETTOYAGE ET ENTRETIEN

FR

RÉTABLIR LES RÉGLAGES D'USINE

- En mode Prêt à utiliser, appuyez sur les touches A et C en même temps pendant plus de 3 secondes.
- Toutes les touches clignotent trois fois.
- La machine rétablit toutes les configurations prédéfinies.
- Après avoir clignoté trois fois, la machine revient automatiquement en mode Prêt à utiliser.

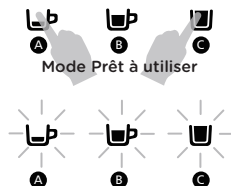

PURGE

- Une opération de Purge fréquente garantit une meilleure qualité des boissons extraites et un entretien correct de l'équipement.
- Placez une tasse de café et, sans insérer de capsule, appuyez sur la touche espresso pour rincer la machine. L'extraction s'arrête automatiquement. Une fois la LED fixée, la machine est prête à être utilisée.

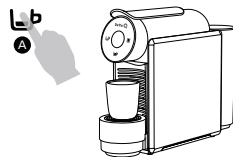

NETTOYAGE ET ENTRETIEN

- ⚠ Vérifiez que vous avez débranché l'équipement de l'alimentation électrique avant de le nettoyer.**
Pour éviter tout choc électrique, ne plongez pas le câble, la fiche ou l'équipement dans l'eau ou dans un autre liquide. N'utilisez pas de nettoyeurs abrasifs ou à base de solvants.

Nettoyage du réservoir de déchets liquides et du réservoir de capsules usagées

- Enlevez le réservoir de déchets liquides et le réservoir de capsules usagées.
- Enlevez et videz le réservoir intérieur de capsules usagées.
- Le réservoir de capsules usagées et celui des liquides peuvent être lavés à l'eau et séchés avec un chiffon doux.
- Nettoyez les surfaces extérieures de l'équipement avec un chiffon humide.
- Ne jamais immerger l'équipement dans l'eau.

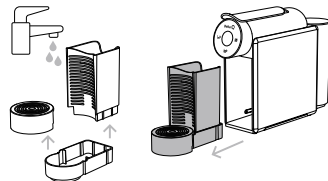

- ① Vérifiez régulièrement si le réservoir de capsules usagées est plein pour éviter tout dysfonctionnement ou endommagement de la machine.

DÉTARTRAGE/ MESSAGE D'ALERTE/ ÉNERGIE ET ENVIRONNEMENT/ SPÉCIFICATIONS TECHNIQUES

FR

DÉTARTRAGE

Il est recommandé de détartrer le matériel tous les trois mois, ou après 300 extractions de capsules Delta Q, environ.

- ① Suivez les consignes de sécurité figurant sur l'emballage du kit de détartrage Delta Q. Évitez le contact du détartrant avec les yeux, la peau, la machine et les surfaces qui l'entourent.

MESSAGE D'ALERTE

- Les trois touches d'extraction sont éclairées par un voyant rouge. Éteindre l'équipement, attendre 2 min. et le remettre en marche.
- Si le problème persiste, veuillez contacter le service clientèle.



ÉNERGIE ET ENVIRONNEMENT

Delta Q s'engage dans la conception et la production de machines innovantes, performantes et faciles à utiliser. Pour améliorer les performances énergétiques de la machine, des améliorations et des fonctionnalités ont été introduites afin de réduire la consommation d'énergie.

Cette machine est conforme à la Directive Européenne 2012/19/CE.

L'emballage et la machine contiennent des matériaux recyclables.

-  Les appareils électriques ne doivent pas être éliminés comme des déchets ménagers non triés. Utilisez des installations de collecte séparées. Contactez votre autorité locale pour plus d'informations sur les systèmes de collecte disponibles. Si les appareils électriques sont jetés dans des décharges ou des déchetteries, il existe un risque que des substances dangereuses contaminent l'eau du sol et entrent ainsi dans la chaîne alimentaire, ce qui peut présenter un risque pour votre santé et votre bien-être.

SPÉCIFICATIONS TECHNIQUES

Modèle: MINI QOOL

Puissance: 1200W

Tension: 220-240V

Fréquence: 50Hz

Capacité du réservoir d'eau: 600 ml

Capacité du réservoir de capsules usagées: 6-7 capsules

Poids approximatif: 2,5 kg

Dimensions: P 358,5 x L 95 x H 260,5 mm

Este manual también está disponible en formato PDF en mydeltaq.com
Lea atentamente todas las instrucciones de este manual antes de instalar, encender y utilizar el equipo. Este manual proporciona indicaciones importantes sobre la seguridad en la instalación y uso del equipo.

El fabricante se reserva el derecho de modificar el manual sin obligación de actualizar las ediciones anteriores, salvo en casos excepcionales.

 **Guarde este manual en un lugar adecuado para consulta futura.**

 Este aparato puede ser utilizado por niños a partir de 8 años de edad y por personas con capacidades físicas, sensoriales o mentales reducidas o personas con falta de experiencia o conocimiento, siempre que estén bajo supervisión o a los cuales se les haya dado instrucciones sobre cómo utilizar el equipo de forma segura y que consigan entender los riesgos implicados. Los niños no deben jugar con este aparato. La limpieza y mantenimiento no deben ser realizadas por niños sin supervisión. Mantener la cafetera y el cable fuera del alcance de niños con edades inferiores a 8 años.

Este aparato solo está concebido para el uso doméstico y casos similares, como:

- cocinas colectivas en establecimientos comerciales, oficinas y otros lugares de trabajo;
- alojamientos rurales;
- por clientes en hoteles, moteles y otros ambientes residenciales del mismo tipo;
- en alojamientos como pensiones.

Mientras se esté utilizando, la cafetera no deberá colocarse dentro de un armario.

▲ Instalación:

Después de retirar la máquina del envase, colóquela con la base hacia abajo en un lugar seguro, plano y horizontal, libre de otros equipos o artefactos que puedan dificultar su manipulación y donde no pueda volcar ni dañarse. Confirme que la superficie de apoyo no presente fuentes de calentamiento y que se encuentre debidamente limpia y seca. Antes de empezar a utilizar su equipo, asegúrese de que la mecánica y todos sus accesorios se encuentran en buen estado. En caso de duda, no utilice el equipo y contacte al Servicio de Apoyo al Cliente. Este aparato se considera adecuado para el uso en países con un clima templado. El aparato también se puede utilizar en otros países. No utilice el equipo en el exterior ni lo exponga a agentes atmosféricos (lluvia, sol y otros). No sitúe el equipo cerca o sobre un fogón de gas o eléctrico caliente, ni dentro de un horno calentado. En el momento del primer uso, es posible que el equipo emita algún olor provocado por los materiales de aislamiento y por los elementos sujetos a calentamiento. Este inconveniente desaparece en pocos minutos. Algunas cafeteras podrán presentar señales de uso previo, debido a las rigurosas pruebas de control de calidad. La instalación debe efectuarse siguiendo las instrucciones del fabricante. Una instalación incorrecta podrá provocar daños materiales, por los cuales el fabricante no podrá ser considerado responsable.

▲ Alimentación eléctrica:

Confirme que la tensión de salida de la toma eléctrica corresponda a la tensión (voltaje) indicada en la etiqueta de clasificación de su cafetera. Conecte el equipo solo a tomas eléctricas con conexión de tierra.

▲ Cable de alimentación:

No ponga el equipo en funcionamiento si el cable o la toma presentan daños o averías. Entre en contacto con el Servicio de Apoyo al Cliente. Si el cable de alimentación está dañado, deberá sustituirlo el fabricante, el proveedor de servicios o una persona con competencias similares para evitar riesgos. En caso de emergencia, retire inmediatamente el enchufe de la toma eléctrica. No deje el cable eléctrico colgado sobre una mesa o barra. No deje que el cable eléctrico entre en contacto directo con superficies calientes. Para desconectarla, retire el enchufe eléctrico de la respectiva toma. Sujete siempre el enchufe. Nunca ejerza fuerza en el cable. Desconecte el enchufe eléctrico de la respectiva toma cuando el equipo eléctrico no se esté utilizando o antes de efectuar limpiezas en el mismo. Si es necesaria una extensión, utilice solo la conexión a tierra.

▲ Riesgo de descarga eléctrica:

Para proteger a las personas del fuego, descarga eléctrica y heridas, no sumerja el cable, enchufe eléctrico o equipo en el agua u otro líquido. No toque el cable eléctrico con las manos mojadas o húmedas. El uso de accesorios no recomendados por el fabricante del equipo podrá provocar un incendio, descarga eléctrica o heridas en personas.

Protección de terceros:

Asegúrese de que los niños estén acompañados y no deje que jueguen con la cafetera. Los niños no son conscientes de los peligros inherentes a los aparatos eléctricos. Mantenga los materiales del envase de la cafetera fuera del alcance de los niños. No deje el equipo conectado sin vigilancia.

Peligro de quemaduras:

No coloque los dedos en la salida del café, podría provocar quemaduras. No coloque los dedos en el porta cápsulas, podría provocar quemaduras. Cierre siempre la palanca completamente y nunca la abra durante la extracción para evitar quemaduras.

Limpeza:

Desconecte la máquina y deje que se enfríe antes de proceder a su limpieza. ¡No sumerja la cafetera en agua! Limpie todas las piezas destacables con agua. Las superficies exteriores del equipo deben limpiarse con un paño húmedo.

Cuidado de la máquina:

Desconecte el enchufe de la toma si no va a utilizar la cafetera durante un largo periodo de tiempo y manténgala en un lugar seco fuera del alcance de los niños. Manténgala protegida del polvo y de la suciedad.

Reparación y mantenimiento:

En caso de avería y/o mal funcionamiento del equipo, desconéctelo de la corriente eléctrica y no intente repararlo personalmente. Entre en contacto con el Servicio de Apoyo al Cliente. El fabricante no podrá ser considerado responsable por posibles daños derivados de usos inadecuados, erróneos o irracionales. En caso de uso indebido o incumplimiento de las instrucciones de uso, el fabricante rechaza cualquier responsabilidad y anulará la respectiva garantía.

Depósito de agua:

Llene el depósito solo con agua potable fría y sin gas. Nunca llene el depósito de agua con leche, óleo, aceite u otros líquidos similares. Vacíe el depósito de agua si la máquina no se utiliza durante un largo período de tiempo.

Porta cápsulas:

Este equipo ha sido desarrollado para extraer bebidas a través del uso de cápsulas Delta Q. La calidad de Delta Q está garantizada cuando las cápsulas Delta Q sean utilizadas en equipos Delta Q.

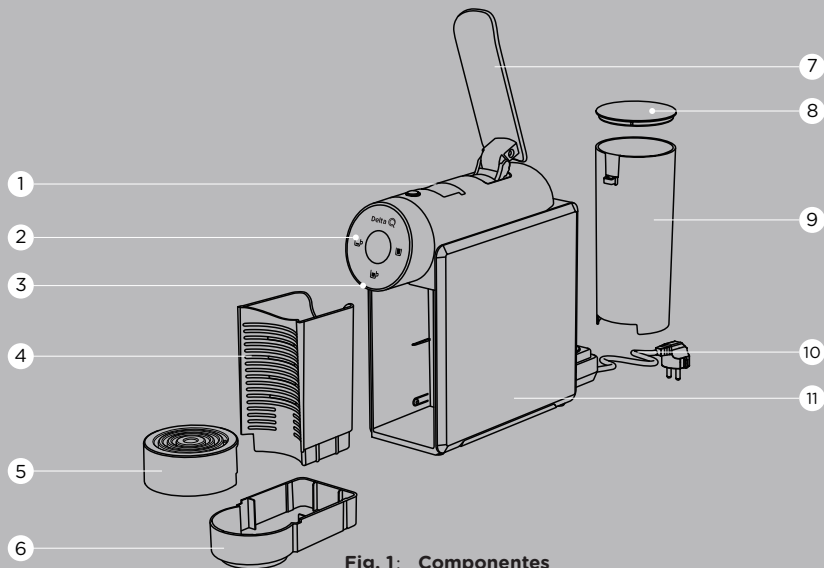

Fig. 1: Componentes

- | | | |
|--------------------------------------|---|-----------------------------------|
| 1 Porta cápsulas | 5 Bandeja para apoyo de tazas | 9 Depósito de agua |
| 2 Panel de control | 6 Depósito de residuos líquidos | 10 Cable de alimentación * |
| 3 Boquilla de extracción | 7 Palanca de apertura del porta cápsulas | 11 Panel lateral |
| 4 Depósito de cápsulas usadas | 8 Tapa del depósito de agua | |

* Excepto Suiza y Reino Unido.

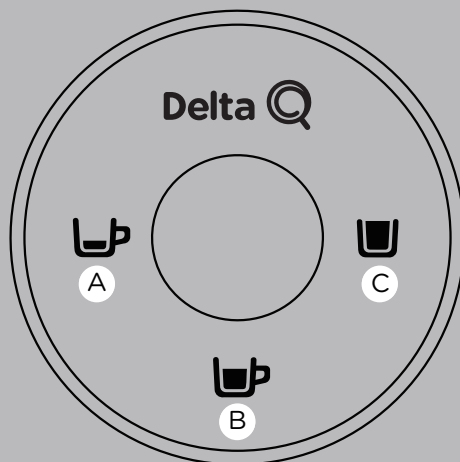

Fig. 2: Panel de control

- A** Botón de extracción de café expreso
- B** Botón de extracción de café largo
- C** Botón de extracción de infusiones

PRIMER USO O TRAS LARGO PERIODO DE INACTIVIDAD

① Lea primero las INSTRUCCIONES DE SEGURIDAD.

PREPARACIÓN

① Retire el depósito de agua y llénelo de agua.

- Retire el depósito de agua y abra la tapa.
- Enjuague el depósito con agua antes de utilizarlo.
- Llene el depósito de agua hasta el nivel MAX. indicado usando solo agua potable fría.
- Cierre la tapa y vuelva a colocar correctamente el depósito de agua en la cafetera.



⚠ **El nivel de agua nunca deberá exceder la indicación MAX. y debe mantenerse siempre por encima del nivel MIN.**

② Encienda la máquina.

- Conecte el enchufe eléctrico a la toma.
- Encienda la máquina pulsando cualquiera de los dos botones de extracción .
- **Pre calentamiento:**
El logotipo Delta Q se ilumina con luz blanca:
Los botones de extracción empiezan a parpadear durante aproximadamente 1 minuto.
- **Lista para usar:**
Tras alcanzar la temperatura correcta, los botones A, B y C se iluminan con luces verdes.

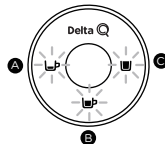
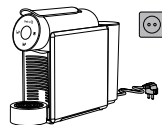

③ Coloque un recipiente (mín. 250 ml) por debajo de la boquilla de extracción

④ Pulse el botón de extracción de infusiones para enjuagar la cafetera

- Repita este paso 2 veces.

① Si no sale agua, retire el depósito de agua y vuelva a colocarlo en la posición inicial.
Repita este paso hasta que la cafetera expulse un flujo continuo de agua.

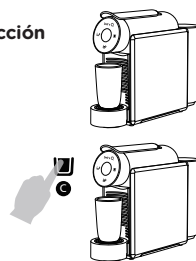

EXTRAER UN CAFÉ

① La cafetera no extraerá el café hasta que no haya alcanzado la temperatura correcta.

① Coloque la taza por debajo de la boquilla de extracción.

- Si desea utilizar tazas, pequeños vasos o un recipiente de tamaño diferente, puede mover la bandeja de apoyo hacia arriba y hacia abajo.

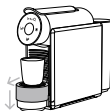

② Levante la palanca e introduzca una cápsula.

- Levante la palanca totalmente.
- Introduzca una cápsula de café Delta Q e el orificio del porta cápsulas, de acuerdo con la silueta del orificio.
- Baje la palanca totalmente.

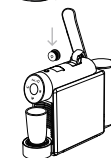

⚠ **Nunca coloque dedos u objetos en el orificio del porta cápsulas.**

③ Pulse el botón de extracción para extraer café.

① Siempre que modifique la tipología de bebida (café/bebidas largas) deberá realizar la acción de purga.

• **Café expreso:**

- Pulse el botón A.
- Las luces de los botones B y C se apagarán.
- El botón A empieza a parpadear con luz verde durante la extracción.
- Tras la extracción vuelva a modo "lista para usar".
- Volumen estándar: aprox. 30 cc



• **Café largo:**

- Pulse el botón B.
- Las luces de los botones A y C se apagarán.
- El botón B empieza a parpadear con luz verde durante la extracción.
- Tras la extracción vuelva a modo "lista para usar".
- Volumen estándar: aprox. 45 cc

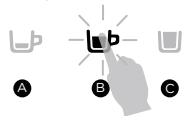

• **Tisana:**

- Pulse el botón C.
- Las luces de los botones A y B se apagarán.
- El botón C empieza a parpadear con luz verde durante la extracción.
- Tras la extracción vuelva a modo "lista para usar".
- Volumen estándar: aprox. 180 cc



① Puede interrumpir o detener la preparación de la bebida pulsando cualquiera de los dos botones de extracción.

⚠ **No levante nunca la palanca de apertura del porta cápsulas durante ese proceso.**

STANDBY

Si no se produce ninguna interacción con la cafetera durante 3 minutos, las luces de los botones A, B y C se apagarán. El logotipo Delta Q queda iluminado con luz blanca en modo de standby. Pulse cualquier botón (A, B o C) para volver al modo “lista para usar”. La cafetera calentará automáticamente el sistema.

- ① Retirar el depósito de residuos líquidos no despertará la máquina.

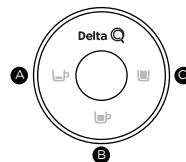

PROGRAMAR EL VOLUMEN

1 Programación del botón de extracción de café expreso

- Cuando se encuentre en modo Lista para usar, pulse el botón A durante más de 3 segundos.
- El botón A permanece iluminado con luz verde y los botones B y C empiezan a parpadear con luz verde.
- Inserte una cápsula Delta Q en el orificio del porta cápsulas.
- Pulse el botón A para iniciar la operación de extracción del café expreso. El botón A empieza a parpadear.
- Pulse de nuevo el botón A para detener la operación de extracción. La máquina memorizará el volumen extraído. El botón A funcionará con este nuevo volumen.
- Tras la extracción vuelve a modo “lista para usar”.

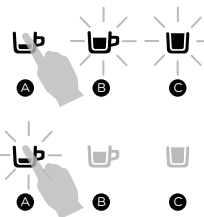

- ① Si el usuario no pulsa ningún botón pasado 1 minuto, la cafetera volverá al modo Lista para usar y memorizará el último volumen definido.
- ① Si el usuario no pulsa el botón A para detener la operación de extracción, la cafetera se detendrá automáticamente cuando alcance aproximadamente 75 cc.

2 Programación del botón de extracción de café largo

- Los pasos son los mismos que para predefinir un café expreso.
- Por favor, pulse el botón B en vez del botón A.
- ① Si el usuario no pulsa el botón B para detener la operación de extracción, la cafetera se detendrá automáticamente cuando alcance aproximadamente 75 cc.

3 Programación del botón de extracción de infusiones

- Los pasos son los mismos que para predefinir un café expreso.
- Por favor, pulse el botón C en vez del botón A.
- ① Si el usuario no pulsa el botón C para detener la operación de extracción, la cafetera se detendrá automáticamente cuando alcance aproximadamente 200 cc.

RESTAURAR CONFIGURACIÓN DE FÁBRICA/ PURGA/ LIMPIEZA Y MANTENIMIENTO

ES

RESTAURAR CONFIGURACIÓN DE FÁBRICA

- Cuando se encuentre en modo Lista para usar, pulse los botones A y C al mismo tiempo durante más de 3 segundos.
- Todos los botones empiezan a parpadear tres veces.
- La cafetera restaurará toda la configuración predefinida.
- Tras parpadear tres veces, la cafetera vuelve automáticamente al modo Lista para usar.



PURGA

- La realización frecuente de la operación purga garantiza mejor calidad de las bebidas extraídas y un correcto mantenimiento del equipo.
- Coloque una taza y sin introducir ninguna cápsula, pulse el botón expreso para enjuagar la cafetera. La extracción se detiene automáticamente. El LED, fijo indica que la cafetera está lista para usar.

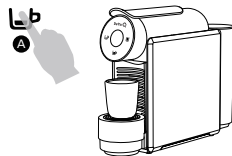

LIMPIEZA Y MANTENIMIENTO

- ⚠ Confirme que ha desconectado el equipo de la toma eléctrica antes de limpiarlo. Para evitar descargas eléctricas, no sumerja el cable, enchufe o equipo en el agua u otro líquido. No utilice ningún producto de limpieza abrasivo ni disolventes.**

Limpieza del depósito de residuos líquidos y del depósito de cápsulas usadas

- Retire el depósito de residuos líquidos y el depósito de cápsulas usadas.
- Retire y vacíe el depósito de cápsulas usadas interno.
- El depósito de cápsulas usadas y el de líquidos se pueden lavar con agua y secar con un paño suave.
- Limpie las superficies interiores y exteriores con un paño húmedo.
- Nunca deberá sumergir el equipo en agua.

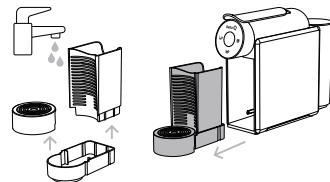

- ① Compruebe periódicamente que el depósito de cápsulas usadas no esté lleno para evitar un mal funcionamiento o daños a la cafetera.

DESCALCIFICACIÓN

Se recomienda que realice la descalcificación del equipo cada tres meses o después de 300 extracciones de cápsulas Delta Q, aproximadamente.

- ① Siga las instrucciones de seguridad indicadas en el envase del kit de descalcificación Delta Q. Evite el contacto del producto descalcificador con los ojos, piel, cafetera y superficies de su alrededor.

MENSAJES DE ALERTA

- Los tres botones de extracción se quedan iluminados con luz roja. Desconecte el equipo, espere 2 minutos y vuelva a encenderlo.
- Si el problema persiste, póngase en contacto con el Servicio de Atención al Cliente.



ENERGÍA Y MEDIO AMBIENTE

Delta Q está empeñada en diseñar y fabricar cafeteras innovadoras de alto rendimiento y fácil uso. Para mejorar el rendimiento energético de la cafetera, se han introducido mejoras y funciones para reducir el consumo energético.

Esta cafetera cumple la Directiva Europea 2012/19/CE. El envase y la máquina contienen materiales reciclables.

-  Los aparatos eléctricos no deben desecharse como residuos urbanos no clasificados. Utilice las instalaciones de recogida separadas. Entre en contacto con su ayuntamiento para recibir más información sobre los sistemas de recogida disponibles. Si los aparatos eléctricos se desechan en vertederos sanitarios o de residuos, existe el riesgo de que las sustancias peligrosas contaminen las aguas subterráneas y entren, de este modo, en la cadena alimentaria, lo que puede suponer un riesgo para su salud y bienestar.

ESPECIFICACIONES TÉCNICAS

Modelo: MINI QOOL
Potencia: 1200W
Tensión: 220-240V
Frecuencia: 50Hz

Capacidad del depósito de agua: 600 ml
Capacidad del depósito de cápsulas usadas: 6-7 cápsulas
Peso aproximado: 2,5 kg
Dimensiones: P 358,5 x An 95 x Al 260,5 mm

Este manual também está disponível em formato PDF em mydeltaq.com.
Leia atentamente todas as instruções deste manual antes de instalar, ligar e utilizar o equipamento. Este manual fornece indicações importantes sobre a segurança na instalação e utilização do equipamento.

Ao fabricante reserva-se o direito de modificar o manual sem obrigação de actualizar as edições anteriores, salvo casos excepcionais.

① **Guarde este manual em local adequado para referência futura.**

⚠ Este aparelho pode ser usado por crianças a partir dos 8 anos de idade e por pessoas com capacidades físicas, sensoriais ou mentais reduzidas ou pessoas com falta de experiência ou conhecimento, desde que sob supervisão ou aos quais tenham sido dadas informações de como utilizar o equipamento de forma segura e que consigam entender os riscos envolvidos. As crianças não devem brincar com o aparelho. A limpeza e manutenção não devem ser feitas por crianças sem supervisão. Manter a máquina e o cabo fora do alcance de crianças com idades inferiores a 8 anos.

Este aparelho está concebido apenas para utilização doméstica e em casos semelhantes, tais como:

- cozinhas colectivas em estabelecimentos comerciais, escritórios e outros locais de trabalho;
- habitações rurais;
- por clientes em hotéis, motéis e outros ambientes residenciais do mesmo tipo;
- em alojamentos de tipo quartos de hóspedes.

Enquanto estiver a ser utilizada, a máquina de café não deverá ser colocada dentro de um armário.

▲ Instalação:

Depois de ter retirado a máquina da embalagem coloque-a com a base para baixo em local seguro, plano e horizontal, livre de outros equipamentos ou artefactos que possam dificultar o seu manuseamento e onde não possa ser derrubada ou danificada. Confirme se a superfície de apoio não possui fontes de aquecimento e que se encontra devidamente limpa e seca. Antes de começar a utilizar o seu equipamento, assegure-se que a mecânica e todos os seus acessórios estão em bom estado. Em caso de dúvida não utilize o equipamento e contacte a Linha de Serviço ao Cliente. Este aparelho é considerado adequado para utilização em países com um clima temperado. O aparelho também pode ser usado em outros países. Não utilize o equipamento no exterior, ou exposto a agentes atmosféricos (chuva, sol e outros). Não coloque o equipamento próximo ou sobre um fogão a gás ou eléctrico quente, nem dentro de um forno aquecido. No momento da primeira utilização é possível que o equipamento emita algum odor causado pelos materiais de isolamento e pelos elementos sujeitos a aquecimento. Este inconveniente desaparece em poucos minutos. Algumas máquinas poderão apresentar sinais de utilização prévia, devido aos rigorosos testes de controlo de qualidade. A instalação deve ser efectuada seguindo as instruções do fabricante. Uma instalação errada poderá causar danos materiais, aos quais o fabricante não poderá ser considerado responsável.

▲ Alimentação eléctrica:

Confirme se a tensão de saída da tomada eléctrica corresponde à tensão (voltagem) indicada na etiqueta de classificação da sua máquina de café. Ligue o equipamento apenas a tomadas eléctricas com ligação à terra.

▲ Cabo de alimentação:

Não coloque o equipamento em funcionamento se o cabo ou a tomada se apresentarem danificados ou avariados. Entre em contacto com a Linha de Serviço ao Cliente. Se o cabo de alimentação estiver danificado o mesmo deverá ser substituído pelo fabricante, pelo fornecedor de serviços ou por uma pessoa com competências semelhantes de modo a amenizar os riscos. Em caso de emergência: retire imediatamente a ficha eléctrica da tomada. Não deixe o cabo eléctrico pendurado sobre uma mesa ou balcão. Não deixe que o cabo eléctrico entre em contacto directo com superfícies quentes. Para desligar, retire a ficha eléctrica da respectiva tomada. Segure sempre a ficha. Nunca exerça força no cabo. Desligue a ficha eléctrica da respectiva tomada quando o equipamento eléctrico não estiver a ser utilizado ou antes de efectuar limpezas no mesmo. Caso seja necessária uma extensão, use apenas com ligação à terra.

▲ Risco de choque eléctrico:

A fim de proteger as pessoas do fogo, choque eléctrico e ferimentos, não mergulhe o cabo, ficha eléctrica ou o equipamento em água ou outro líquido. Não toque no cabo eléctrico com as mãos molhadas ou húmidas. A utilização de acessórios não recomendados pelo fabricante do equipamento poderá causar um incêndio, choque eléctrico ou ferimentos em pessoas.

Proteção de terceiros:

Certifique-se de que as crianças estão acompanhadas e não as deixe brincar com a máquina. As crianças não estão conscientes dos perigos inerentes aos aparelhos elétricos. Mantenha os materiais de embalagem da máquina fora do alcance de crianças. Não deixe o equipamento ligado sem vigilância.

Perigo de queimaduras:

Não coloque os dedos na saída de café, pode causar queimaduras. Não coloque os dedos no porta-cápsulas, pode causar queimaduras. Feche sempre a alavanca por completo e nunca a abra durante a extracção a fim de evitar queimaduras.

Limpeza:

Desligue a máquina e deixe-a arrefecer antes de proceder à sua limpeza. Não mergulhe a máquina em água! Limpe todas as peças destacáveis com água. As superfícies exteriores do equipamento devem ser limpas com um pano húmido.

Cuidado da máquina:

Desligue a ficha eléctrica da tomada se a máquina não for utilizada durante um longo período de tempo e mantenha-a num local seco fora do alcance de crianças. Mantenha-a protegida do pó e da sujidade.

Reparação / Manutenção:

No caso de avaria e/ou mau funcionamento do equipamento desligue-o da corrente eléctrica e não tente repará-lo pessoalmente. Contacte a Linha de Serviço ao Cliente. O fabricante não poderá ser considerado responsável por eventuais danos derivados de utilizações impróprias, erróneas ou irracionais. Em caso de utilização indevida ou não cumprimento das instruções de utilização, o fabricante declina quaisquer responsabilidades e anulará a respectiva garantia.

Depósito de água:

Encha o depósito só com água potável fria e sem gás. Nunca encha o depósito de água com leite, óleo/azeite ou outros líquidos similares. Esvazie o depósito de água caso a máquina não seja usada durante um longo período de tempo.

Porta-cápsulas:

Este equipamento foi desenvolvido para extrair bebidas através da utilização de cápsulas Delta Q. A qualidade Delta Q está garantida quando as cápsulas Delta Q são usadas em equipamentos Delta Q.

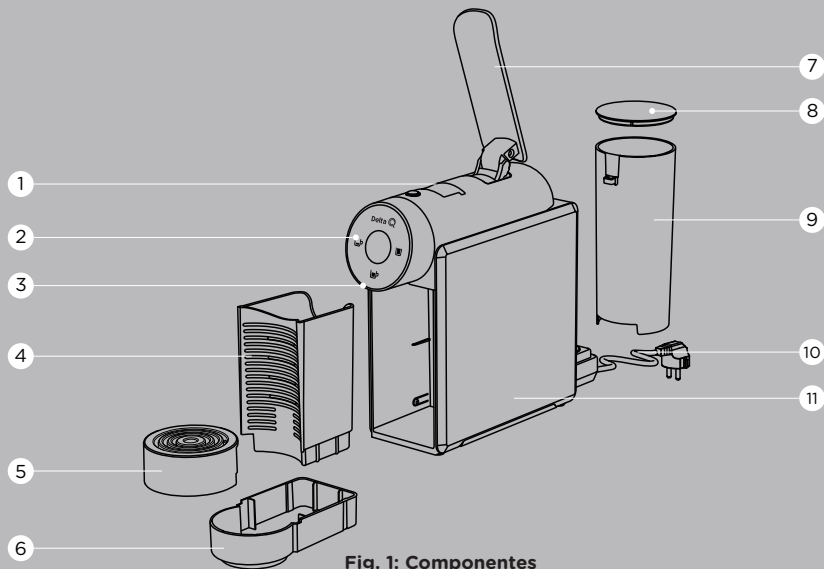

Fig. 1: Componentes

- | | | | | | |
|---|-----------------------------|---|--|----|----------------------|
| 1 | Porta-cápsulas | 5 | Bandeja para apoio de chávenas | 9 | Depósito de água |
| 2 | Painel de controlo | 6 | Depósito de resíduos líquidos | 10 | Cabo de alimentação* |
| 3 | Bico de extração | 7 | Alavanca de abertura do porta-cápsulas | 11 | Painel lateral |
| 4 | Depósito de cápsulas usadas | 8 | Tampa do depósito de água | | |

* Com a exceção da Suíça e do Reino Unido.

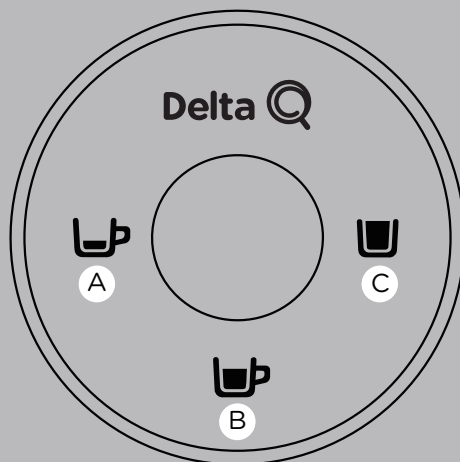

Fig. 2: Painel de Controlo

- A** Botão de extração de café expresso
- B** Botão de extração de café longo
- C** Botão de extração de tisanas

PRIMEIRA UTILIZAÇÃO OU APÓS LONGO PERÍODO DE INATIVIDADE

① Leia primeiro as INSTRUÇÕES DE SEGURANÇA.

PREPARAÇÃO

① Retire o depósito de água e encha-o com água.

- Retire o depósito de água e abra a tampa.
- Passe o depósito por água antes de utilizar.
- Encha o depósito de água até ao nível MAX indicado usando apenas água potável fria.
- Feche a tampa e volte a colocar corretamente o depósito de água na máquina.



⚠ O nível de água nunca deverá exceder a indicação MAX e deve sempre manter-se acima do nível MIN.

② Ligue a máquina.

- Ligue a ficha eléctrica à tomada.
- Ligue a máquina premindo qualquer um dos botões de extração .
- **Pré-aquecimento:**
O logótipo Delta Q fica iluminado com luz branca;
Os botões de extração começam a piscar durante aproximadamente 1 minuto.
- **Pronta a usar:**
Após atingir a temperatura correta, os botões A, B e C ficam iluminados com luzes verdes.

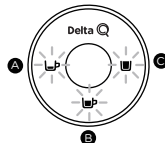
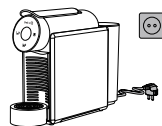

③ Coloque um recipiente (min. 250ml) por baixo do bico de extração

④ Pressione o botão de extração de Tisanas para enxaguar a máquina

- Repita este passo 2 vezes.
- ① Caso não saia água, retire o depósito de água e volte a colocá-lo na posição inicial.
Repita este passo até a máquina expelir caudal contínuo de água.

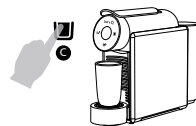

EXTRAIR UM CAFÉ

① A máquina não irá extrair o café enquanto não tiver atingido a temperatura correta.

❶ **Coloque a chávena por baixo do bico de extração.**

- Se pretender utilizar chávenas, pequenos copos ou recipiente de um tamanho diferente, pode mover a bandeja de apoio para cima e para baixo.

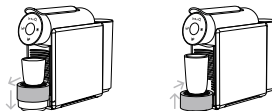

❷ **Levante a alavanca e insira uma cápsula.**

- Levante a alavanca na totalidade.
- Insira uma cápsula de café Delta Q no orifício do porta-cápsulas, de acordo com a silhueta do orifício.
- Baixe a alavanca na totalidade.

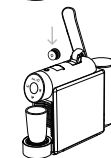

⚠ **Nunca coloque dedos ou objetos no orifício do porta-cápsulas.**

❸ **Prima o botão de extração para extrair café.**

① Sempre que alterar a tipologia de bebida (café/bebidas longas) deverá realizar a acção de Purga.

• **Café expresso:**

- Prima o botão A.
- As luzes dos botões B e C apagam-se.
- O botão A começa a piscar com luz verde durante a extração.
- Após a extração, a máquina regressa ao modo Pronto a usar.
- Volume padrão: aprox. 30cc



• **Café longo:**

- Prima o botão B.
- As luzes dos botões A e C apagam-se.
- O botão B começa a piscar com luz verde durante a extração.
- Após a extração, a máquina regressa ao modo Pronto a usar.
- Volume padrão: aprox. 45cc

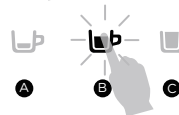

• **Tisana:**

- Prima o botão C.
- As luzes dos botões A e B apagam-se.
- O botão C começa a piscar com luz verde durante a extração.
- Após a extração, a máquina regressa ao modo Pronto a usar.
- Volume padrão: aprox. 180cc

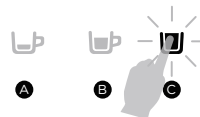

① Pode interromper ou parar a preparação da bebida premindo qualquer um dos botões de extração.

⚠ **Nunca levante a alavanca de abertura do porta-cápsulas durante este processo.**

STANDBY

Caso não haja interação com a máquina durante 3 minutos, as luzes dos botões A, B e C apagam-se. O logótipo Delta Q permanece iluminado com luz branca no modo de standby. Premir qualquer botão (A, B ou C) para voltar ao modo Pronto a usar. A máquina irá automaticamente aquecer o sistema.

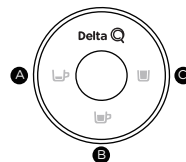

- ① Retirar o depósito de resíduos líquidos não irá despertar a máquina.

PROGRAMAR VOLUME

1 Programação do botão de extracção café expresso

- Quando estiver no modo Pronto a usar, prima o botão A durante mais de 3 segundos.
- O botão A permanece iluminado com luz verde e os botões B e C começam a piscar com luz verde.
- Insira uma cápsula Delta Q no orifício do porta-cápsulas.
- Prima o botão A para iniciar a operação de extracção do café expresso. O botão A começa a piscar.
- Prima novamente o botão A para parar a operação de extracção. A máquina irá memorizar o volume extraído. O botão A irá funcionar com este novo volume.
- Após a extracção, a máquina regressa ao modo Pronto a usar.

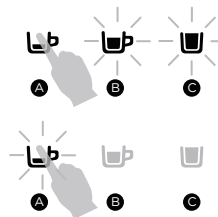

- ① Caso o utilizador não prima nenhum botão após 1 minuto, a máquina irá regressar ao modo Pronto a usar e memorizar o último volume definido.
- ① Caso o utilizador não prima o botão A para parar a operação de extracção, a máquina irá automaticamente parar quando atingir aproximadamente 75cc.

2 Programação do botão de extracção café longo

- Os passos são os mesmos que para predefinir um café expresso.
 - Por favor prima o botão B em vez do botão A.
- ① Caso o utilizador não prima o botão B para parar a operação de extracção, a máquina irá automaticamente parar quando atingir aproximadamente 75cc.

3 Programação do botão de extracção de tisanas

- Os passos são os mesmos que para predefinir um café expresso.
 - Por favor prima o botão C em vez do botão A.
- ① Caso o utilizador não prima o botão C para parar a operação de extracção, a máquina irá automaticamente parar quando atingir aproximadamente 200cc.

REPOR DEFINIÇÕES DE FÁBRICA/ PURGA / LIMPEZA E MANUTENÇÃO

PT

REPOR DEFINIÇÕES DE FÁBRICA

- Quando estiver no modo Pronto a usar, prima os botões A e C ao mesmo tempo durante mais de 3 segundos.
- Todos os botões começam a piscar três vezes.
- A máquina irá repor todas as predefinições.
- Após piscarem três vezes, a máquina regressa automaticamente ao modo Pronto a usar.



PURGA

- A realização frequente da operação Purga garante maior qualidade nas bebidas extraídas e uma correcta manutenção do equipamento.
- Coloque uma chávena de café e sem inserir qualquer cápsula, pressione o botão expresso para enxaguar a máquina. A extracção pára automaticamente. Com o LED fixo a máquina está pronta a usar.

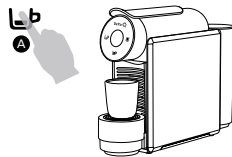

LIMPEZA E MANUTENÇÃO

- ⚠ Confirme que desligou o equipamento da corrente eléctrica antes de limpar. Para evitar choques eléctricos, não mergulhe o cabo, ficha ou o equipamento em água ou outro líquido. Não use nenhum agente de limpeza abrasivo ou com solventes.**

Limpeza do depósito de resíduos líquidos e do depósito de cápsulas usadas

- Retire o depósito de resíduos líquidos e o depósito de cápsulas usadas.
- Retire e esvazie o depósito de cápsulas usadas interno.
- O depósito de cápsulas usadas e o de líquidos podem ser lavados em água e secos com um pano macio.
- Limpe as superfícies exteriores do equipamento com um pano húmido.
- Nunca deverá submergir o equipamento em água.

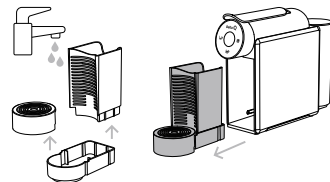

- ① Verifique regularmente se o depósito de cápsulas usadas está cheio para prevenir o mau funcionamento ou danos à máquina.

DESCALCIFICAÇÃO/ MENSAGENS DE ALERTA/ ENERGIA E AMBIENTE/ ESPECIFICAÇÕES TÉCNICAS

PT

DESCALCIFICAÇÃO

É recomendado que realize a descalcificação do equipamento de três em três meses, ou após 300 extracções de cápsulas Delta Q, aproximadamente.

- ① Siga as instruções de segurança indicadas na embalagem do kit de descalcificação Delta Q. Evite o contacto do produto descalcificante com olhos, pele, máquina e superfícies em redor desta.

MENSAGENS DE ALERTA

- Os três botões de extração ficam iluminados com luz vermelha. Desligue o equipamento, espere 2 minutos e volte a ligá-lo.
- Se o problema persistir, contacte o Linha de Serviço ao Cliente.



ENERGIA E AMBIENTE

A Delta Q está empenhada em conceber e produzir máquinas inovadoras de elevado desempenho e fácil utilização. Para melhorar o desempenho energético da máquina foram introduzidas melhorias e funções que visam a redução do consumo energético.

Esta máquina está em conformidade com a Directiva Europeia 2012/19/CE.

A embalagem e a máquina contêm materiais recicláveis.

- Ⓜ Os aparelhos elétricos não devem ser eliminados como resíduos urbanos não triados. Utilize as instalações de recolha separadas. Entre em contacto com a sua autarquia para obter mais informações sobre os sistemas de recolha que se encontram disponíveis. Se os aparelhos elétricos forem deitados fora em aterros sanitários ou lixeiras, existe o risco de as substâncias perigosas contaminarem as águas do solo, entrando, desta forma, na cadeia alimentar, o que pode constituir um risco para a sua saúde e bem-estar.

ESPECIFICAÇÕES TÉCNICAS

Modelo: MINI QOOL
Potência: 1200W
Voltagem: 220-240V
Frequência: 50Hz

Capacidade do depósito de água: 600 ml
Capacidade do depósito de cápsulas usadas: 6-7 cápsulas
Peso aproximado: 2,5 kg
Dimensões: P 358,5 x L 95 x A 260,5 mm

Ta instrukcja jest również dostępna w formacie PDF na stronie mydeltaq.com.
Przed instalacją, podłączeniem i użyciem sprzętu przeczytaj uważnie wszystkie wskazówki zawarte w tej instrukcji. Instrukcja zawiera ważne informacje dotyczące bezpieczeństwa podczas instalacji i użytkowania urządzenia.
Producent zastrzega sobie prawo do zmian w instrukcji bez konieczności aktualizacji poprzednich wydań, poza wyjątkowymi przypadkami.

① **Instrukcję należy zachować na przyszłość i przechowywać ją w odpowiednim do tego miejscu.**

▲ **Urządzenie może być użytkowane przez dzieci od 8. roku życia oraz osoby o ograniczonych zdolnościach fizycznych, sensorycznych lub umysłowych, jak również osoby bez doświadczenia lub odpowiedniej wiedzy, o ile znajdują się pod nadzorem lub udzielono im informacji na temat obsługi urządzenia w bezpieczny sposób i rozumieją związane z tym ryzyko. Dzieci nie powinny bawić się urządzeniem. Dzieci nie powinny podejmować się mycia i konserwacji urządzenia bez nadzoru dorosłego. Należy przechowywać urządzenie wraz z kablem zasilającym poza zasięgiem dzieci do 8. roku życia.**

Urządzenie jest przeznaczone wyłącznie do użytku w gospodarstwie domowym i w podobnych warunkach, jak na przykład:

- w kuchniach zbiorowych w lokalach handlowych, biurach i innych miejscach pracy;
- w domach letniskowych;
- przez klientów w hotelach, motelach i innych miejscach zakwaterowania tego samego typu;
- w pokojach gościnnych.

Podczas użytkowania urządzenia nie należy umieszczać go w szafce.

▲ Instalacja:

Po wyjęciu urządzenia z opakowania postaw je podstawą do dołu w bezpiecznym miejscu, na płaskiej i poziomej powierzchni wolnej od innego wyposażenia lub urządzeń mogących utrudniać obsługę, gdzie nie będzie możliwe upuszczenie lub uszkodzenie urządzenia. Upewnij się, że na powierzchni nie znajdują się żadne źródła ciepła oraz że jest odpowiednio czysta i sucha. Zanim zaczniesz korzystać ze swojego urządzenia, upewnij się, że wszystkie jego elementy mechaniczne i akcesoria są w dobrym stanie. W razie wątpliwości nie używaj urządzenia i skontaktuj się z Infolinią Obsługi Klienta. Urządzenie uznaje się za odpowiednie do użytku w krajach o klimacie umiarkowanym; może być również używane w innych krajach. Nie używaj urządzenia na zewnątrz ani nie wystawiaj go na działanie czynników atmosferycznych (deszcz, słońce i inne). Nie umieszczaj urządzenia w pobliżu lub na gorącej kuchence gazowej lub elektrycznej ani wewnątrz rozgrzanego piekarnika. Podczas pierwszego użycia urządzenie może wydzielać zapach, którego źródłem są materiały izolacyjne i elementy ulegające nagraniu. Ta niedogodność znika w ciągu kilku minut. Niektóre egzemplarze mogą wykazywać oznaki przedniego użytkowania ze względu na rygorystyczne testy kontroli jakości. Montaż należy przeprowadzić zgodnie z instrukcjami producenta. Niewłaściwy montaż może spowodować szkody materialne, za które producent nie ponosi odpowiedzialności.

▲ Zasilanie:

Upewnij się, że napięcie w gniazdku elektrycznym odpowiada napięciu wskazanemu na tabliczce znamionowej ekspresu do kawy. Podłączaj urządzenie wyłącznie do uziemionych gniazdek elektrycznych.

▲ Kabel zasilający:

Nie używaj urządzenia, jeśli kabel lub wtyczka są uszkodzone lub wadliwe. Skontaktuj się z Infolinią Obsługi Klienta.

Jeśli kabel zasilający jest uszkodzony, w celu zminimalizowania ryzyka musi zostać wymieniony przez producenta, usługodawcę lub osobę o podobnych umiejętnościach. W nagłych przypadkach natychmiast wyjmij wtyczkę z gniazdka. Nie zostawiaj kabla zasilającego wiszącego nad stołem lub blatem. Nie dopuszczaj do bezpośredniego kontaktu kabla zasilającego z gorącymi powierzchniami. Aby wyłączyć urządzenie, wyjmij wtyczkę z gniazdka, w każdym przypadku trzymając za wtyczkę. Nigdy nie wyjmuj wtyczki, ciągnąc za kabel siłą.

Wyjmij wtyczkę z gniazdka, gdy sprzęt elektryczny nie jest używany lub przed jego myciem. Jeśli wymagane jest użycie przedłużacza, używaj wyłącznie sprzętu z ziemiowaniem.

▲ Ryzyko porażenia prądem:

Nie wolno zanurzać kabla, wtyczki elektrycznej lub urządzenia w wodzie ani innym płynie, ponieważ może to spowodować pożar, porażenie prądem lub obrażenia ciała.

Nie dotykaj przewodu zasilającego mokrymi lub wilgotnymi rękami.

Używanie akcesoriów niezalecanych przez producenta sprzętu może spowodować pożar, porażenie prądem lub obrażenia ciała.

⚠ Ochrona osób trzecich:

Upewnij się, że dzieci znajdują się pod nadzorem dorosłych i nie pozwól im bawić się urządzeniem.

Dzieci nie są świadome niebezpieczeństw związanych z urządzeniami elektrycznymi.

Opakowanie urządzenia należy przechowywać poza zasięgiem dzieci.

Nie pozostawiaj urządzenia bez nadzoru.

⚡ Niebezpieczeństwo oparzenia:

Nie należy wkładać palców do otworu wylotowego ani do uchwyty na kapsułki, gdyż może to spowodować oparzenia. W celu uniknięcia oparzeń należy zawsze zamykać dzwignię całkowicie i nigdy nie otwierać jej podczas ekstrakcji napoju.

🧼 Czyszczenie:

Przed myciem urządzenia wyłącz je i pozwól mu ostygnąć. Nie zanurzaj urządzenia w wodzie!

Umyj w wodzie wszystkie zdejmowane części. Zewnętrzne powierzchnie urządzenia należy czyścić wilgotną szmatką.

👁 Dozór nad urządzeniem:

Jeśli urządzenie nie będzie używane przez dłuższy czas, wyjmij wtyczkę z gniazdka i przechowuj je w suchym miejscu, poza zasięgiem dzieci. Chroni urządzenie przed kurzem i brudem.

🔧 Naprawa/Konserwacja:

W przypadku awarii i/lub wadliwego działania urządzenia odłącz je od zasilania i nie podejmuj prób samodzielnej naprawy. Skontaktuj się z Infolinią Obsługi Klienta.

Producent nie ponosi odpowiedzialności za jakiegokolwiek szkody wynikające z niewłaściwego, błędnego lub nieracjonalnego użytkowania. W przypadku nieprzewidzianego użytkowania lub nieprzestrzegania instrukcji użytkownika producent nie ponosi żadnej odpowiedzialności, a gwarancja jest unieważniona.

🚰 Zbiornik na wodę:

Napełniaj zbiornik wyłącznie zimną, niegazowaną wodą. Nigdy nie wlewaj do zbiornika na wodę mleka, oleju, oliwy lub podobnych płynów. Opróżnij zbiornik na wodę, jeśli urządzenie nie będzie użytkowane przez dłuższy czas.

☺ Uchwyt na kapsułki:

Urządzenie zostało opracowane do ekstrakcji napojów przy użyciu kapsułek Delta Q.

Gwarantuje się jakość Delta Q wtedy, gdy w urządzeniach Delta Q używane są kapsułki Delta Q.

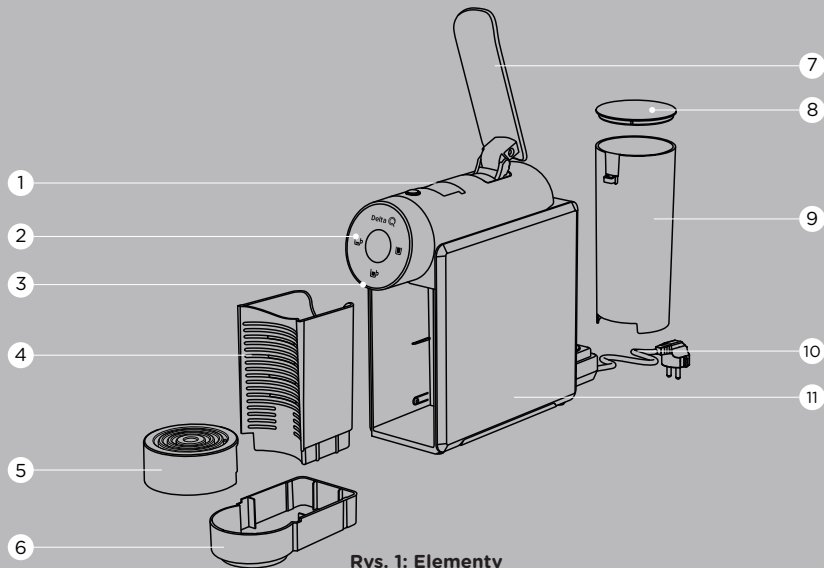

Rys. 1: Elementy

- | | | |
|-------------------------------|--|----------------------|
| 1 Uchwyt na kapsułki | 5 Tacka na filiżanki | 9 Zbiornik wody |
| 2 Panel sterowania | 6 Pojemnik na odpady płynne | 10 Kabel zasilający* |
| 3 Wylewka | 7 Dźwignia do otwierania uchwytu na kapsułki | 11 Panel boczny |
| 4 Pojemnik na zużyte kapsułki | 8 Pokrywa zbiornika wody | |

* Z wyjątkiem Szwajcarii i Wielkiej Brytanii.

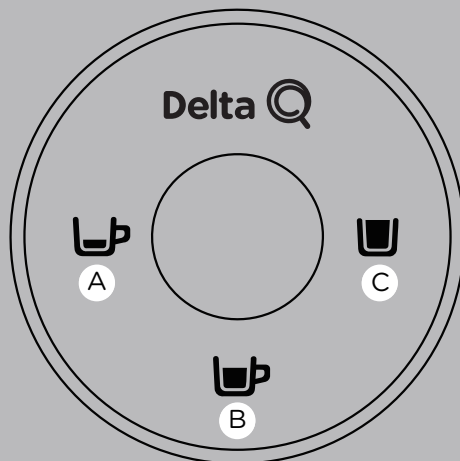

Rys. 2: Panel sterowania

- A** Przycisk ekstrakcji espresso
- B** Przycisk ekstrakcji kawy lungo
- C** Przycisk parzenia herbaty

PIERWSZE UŻYCIE LUB PONOWNE UŻYCIE PO DŁUGIM OKRESIE NIEUŻYTKOWANIA

① Najpierw przeczytaj INSTRUKCJĘ.

PRZYGOTOWANIE



1 Wymij zbiornik wody i napełnij go wodą.

- Wymij zbiornik wody i otwórz pokrywę.
- Przed użyciem optucz zbiornik wodą.
- Napełnij zbiornik na wodę do wskazanego poziomu MAX, używając wyłącznie zimnej wody pitnej.
- Zamknij pokrywę i z powrotem umieść poprawnie zbiornik wody w urządzeniu.



⚠ **Poziom wody nie może nigdy przekraczać wskazania MAX i zawsze musi pozostać powyżej poziomu MIN.**

2 Włącz urządzenie.

- Podłącz wtyczkę elektryczną do gniazdka.
- Włącz urządzenie, naciskając dowolny przycisk ekstrakcji  .

• Rozgrzanie urządzenia:

Logo Delta Q zostaje podświetlane białym światłem;
Przyciski ekstrakcji będą migać przez około 1 minutę.

• Gotowe do użycia:

Po osiągnięciu właściwej temperatury przez urządzenie, przyciski A, B i C świecą się zielonym światłem.

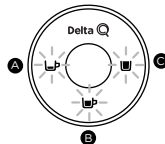
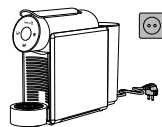

3 Podstaw naczynie (min. 250ml) pod wylewkę

4 Naciśnij przycisk zaparzania herbaty, aby przepłukać urządzenie

- Powtórz ten krok 2 razy.

① Jeśli woda nie wypływa, wyjmij zbiornik na wodę i włóż go ponownie w pozycji wyjściowej.
Powtarzaj ten krok do momentu, aż maszyna wypuści ciągły strumień wody.

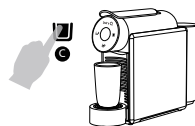
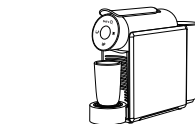

EKSTRAKCJA KAWY

① Urządzenie nie zaparzy kawy, dopóki nie osiągnie odpowiedniej temperatury.

1 Podstaw filiżankę pod wylewkę.

- Jeśli chcesz użyć filiżanek, małych szklanek lub pojemnika o innym rozmiarze, możesz przesuwać tacę podtrzymującą w górę i w dół.

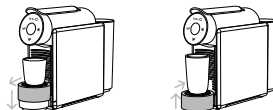

2 Podnieś dźwignię i włóż kapsułkę.

- Podnieś dźwignię do końca.
- Włóż kapsułkę kawy Delta Q do otworu w uchwycie na kapsułki, zgodnie z kształtem otworu.
- Opuść dźwignię całkowicie.

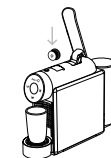

⚠ Nigdy nie wkładaj palców ani przedmiotów do otworu w uchwycie na kapsułki.

3 Naciśnij przycisk ekstrakcji, aby zaparzyć kawę.

① Za każdym razem, gdy zmieniasz rodzaj napoju (espresso / lungo), powinieneś wykonać Czyszczenie ekspresu.

• Espresso:

- Naciśnij przycisk A.
- Kontrolki przycisków B i C zgasną.
- Przycisk A zacznie migać na zielono podczas ekstrakcji.
- Po ekstrakcji urządzenie powróci do trybu gotowości do użycia.
- Standardowa objętość: ok. 30ml



• Kawa Lungo:

- Naciśnij przycisk B.
- Kontrolki przycisków B i C zgasną.
- Przycisk B zacznie migać na zielono podczas ekstrakcji.
- Po ekstrakcji urządzenie powróci do trybu gotowości do użycia.
- Standardowa objętość: ok. 45ml

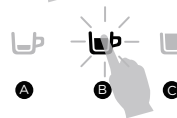

• Herbata:

- Naciśnij przycisk C.
- Kontrolki przycisków A i B zgasną.
- Przycisk C zacznie migać na zielono podczas ekstrakcji.
- Po ekstrakcji urządzenie powróci do trybu gotowości do użycia.
- Standardowa objętość: ok. 180ml



① Możesz przerwać lub zakończyć przygotowywanie napoju, naciskając którykolwiek z przycisków ekstrakcji.

⚠ Nigdy nie podnoś dźwigni otwierającej uchwyt na kapsułki podczas tego procesu.

STAN CZUWANIA

W przypadku braku interakcji z urządzeniem przez 3 minuty, kontrolki przycisków A, B i C zgasną. Logo Delta Q pozostanie podświetlone białym światłem w trybie czuwania.

Naciśnij dowolny przycisk (A, B lub C), aby powrócić do trybu gotowości do użycia.

- ① Wyjęcie zbiornika na odpady płynne nie aktywuje urządzenia.

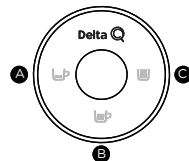

PROGRAMOWANIE OBJĘTOŚCI

1 Programowanie przycisku ekstrakcji kawy espresso

- W trybie gotowości do użycia naciśnij przycisk A przez więcej niż 3 sekundy.
- Przycisk A pozostanie podświetlony na zielono, a przyciski B i C zaczną migać zielonym światłem.
- Włóż kapsułkę kawy Delta Q do otworu w uchwycie na kapsułki.
- Naciśnij przycisk A, aby rozpocząć proces ekstrakcji kawy espresso. Przycisk A zaczyna migać.
- Naciśnij ponownie przycisk A, aby zatrzymać proces ekstrakcji. Maszyna zapamięta wyekstrahowaną objętość. Przycisk A będzie od teraz pracować z ustaloną nową objętością.
- Po ekstrakcji urządzenie powraca do trybu gotowości do użycia.

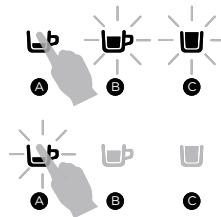

- ① Jeśli użytkownik nie naciśnie żadnego przycisku, po 1 minucie urządzenie powróci do trybu gotowości do użycia i zapisze ostatnio ustawioną objętość.
- ① Jeśli użytkownik nie naciśnie przycisku A, aby zatrzymać operację ekstrakcji, maszyna zatrzyma się automatycznie, gdy objętość osiągnie około 75ml.

2 Programowanie przycisku kawy lungo

- Kroki są takie same jak przy określaniu objętości espresso.
 - Proszę wcisnąć przycisk B zamiast przycisku A.
- ① Jeśli użytkownik nie naciśnie przycisku A, aby zatrzymać operację ekstrakcji, urządzenie zatrzyma się automatycznie, gdy objętość osiągnie około 75ml.

3 Programowanie przycisku zaparzania herbaty

- Kroki są takie same jak przy programowaniu objętości espresso.
 - Proszę wcisnąć przycisk C zamiast przycisku A.
- ① Jeżeli użytkownik nie naciśnie przycisku C, aby zatrzymać czynność ekstrakcji, urządzenie automatycznie zatrzyma się, gdy objętość osiągnie ok. 200ml.

PRZYWRACANIE USTAWIEŃ FABRYCZNYCH

- W trybie gotowości do użycia naciśnij jednocześnie przyciski A i C przez ponad 3 sekundy.
- Wszystkie przyciski zamrugają trzy razy.
- Urządzenie zresetuje wszystkie ustawienia do wartości domyślnych.
- Po trzykrotnym mrugnieniu urządzenie automatycznie powraca do trybu gotowości do użycia.



CZYSZCZENIE

- Częste wykonywanie operacji Czyszczenie gwarantuje najwyższą jakość ekstrahowanych napojów i prawidłową konserwację sprzętu.
- Postaw filiżankę kawy i bez wkładania żadnej kapsułki naciśnij przycisk espresso, aby wypłukać urządzenie. Ekstrakcja zatrzyma się automatycznie. Stała dioda LED oznacza, że urządzenie jest gotowe do użycia.

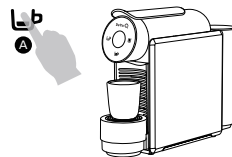

MYCIE I KONSERWACJA

- ⚠ Przed myciem upewnij się, że urządzenie zostało odłączone od zasilania. Aby uniknąć porażenia prądem, nie zanurzaj kabla, wtyczki ani wyposażenia w wodzie ani w innym płynie. Nie używaj żadnych ściernych środków czyszczących ani rozpuszczalników.**

Mycie zbiornika na odpady płynne i zbiornika na zużyte kapsułki

- Wyjmij zbiornik na odpady płynne i zbiornik na zużyte kapsułki.
- Wyciągnij i opróżnij wewnętrzny zbiornik na zużyte kapsułki.
- Zbiornik na zużyte kapsułki i zbiornik na płyn można umyć w wodzie i osuszyć miękką szmatką.
- Oczyszcz zewnątrz powierzchnie urządzenia wilgotną szmatką.
- Nigdy nie zanurzaj urządzenia w wodzie.

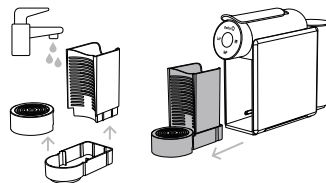

- ① Regularnie sprawdzaj, czy zbiornik na zużyte kapsułki jest pełny, aby uniknąć nieprawidłowego działania lub uszkodzenia urządzenia.

ODKAMIENIANIE

Zaleca się odkamienianie sprzętu co trzy miesiące lub po około 300 ekstrakcjach kapsułek Delta Q.

- Postępuj zgodnie z instrukcjami bezpieczeństwa podanymi na opakowaniu zestawu do odkamieniania Delta Q.
Unikaj kontaktu środka odkamieniającego z oczami, skórą, maszyną i otaczającymi ją powierzchniami.

KOMUNIKATY OSTRZEGAWCZE

- Trzy przyciski ekstrakcji są podświetlone czerwonym światłem. Wyłącz urządzenie, odczekaj 2 minuty i włącz je ponownie.
- Jeśli problem będzie się powtarzał, należy się skontaktować z Infolinią Obsługi Klienta.

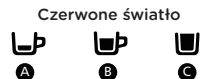

ENERGIA I ŚRODOWISKO

Firma Delta Q jest zaangażowana w projektowanie i produkcję innowacyjnych maszyn o najwyższej wydajności i łatwych w obsłudze. Aby poprawić wydajność energetyczną maszyny, zostały wprowadzone ulepszenia i funkcje mające na celu zmniejszenie zużycia energii. To urządzenie jest zgodne z Dyrektywą Europejską 2012/19 / WE. Opakowanie i urządzenie zawierają materiały nadające się do recyklingu.

 Urządzenia elektryczne nie mogą być wyrzucane razem z niesortowanymi odpadami komunalnymi. Skorzystaj z oddzielnych punktów zbiórki. Aby uzyskać więcej informacji na temat dostępnych punktów zbiórki, skontaktuj się z lokalnymi władzami. Jeśli urządzenia elektryczne są wyrzucane na wysypiska śmieci lub wysypiska, istnieje ryzyko, że niebezpieczne substancje zanieczyszczą wody gruntowe, a tym samym dostaną się do łańcucha pokarmowego, co może stanowić zagrożenie dla zdrowia i dobrego samopoczucia.

SPECYFIKACJA TECHNICZNA

Model: MINI QOOL
Moc: 1200W
Napięcie: 220-240V
Częstotliwość: 50 Hz

Pojemność zbiornika na wodę: 600 ml
Pojemność zbiornika na zużyte kapsułki: 6-7 kapsułek
Przybliżona waga: 2,5 kg
Wymiary: gł. 358,5 x szer. 95 x wys. 260,5 mm

Diese Bedienungsanleitung ist auch als PDF-Datei auf www.mydeltaq.com verfügbar. Lesen Sie aufmerksam alle Hinweise dieser Bedienungsanleitung, bevor Sie das Gerät aufstellen, einschalten und benutzen. Die Bedienungsanleitung enthält wichtige Sicherheitshinweise für das Aufstellen und den Gebrauch des Geräts. Ausgenommen in Ausnahmefällen behält sich der Hersteller das Recht vor, die Bedienungsanleitung zu ändern, ohne vorherige Ausgaben aktualisieren zu müssen.

① **Heben Sie die Bedienungsanleitung an einem angemessenen Ort zum späteren Nachschlagen auf.**

▲ **Dieses Gerät kann von Kindern ab 8 Jahren und Personen mit eingeschränkten physischen, sensorischen oder geistigen Fähigkeiten bzw. mangelnder Erfahrung oder Kenntnis benutzt werden, wenn dies unter Beaufsichtigung geschieht oder sie entsprechende Anweisungen erhielten, wie das Gerät sicher zu benutzen ist, und wenn sie die damit verbundenen Gefahren verstehen. Kinder dürfen nicht mit diesem Gerät spielen. Reinigung und Wartung dürfen von Kindern nicht ohne entsprechende Beaufsichtigung durchgeführt werden. Bewahren Sie das Gerät und das Kabel außerhalb der Reichweite von Kindern unter 8 Jahren auf.**

Dieses Gerät ist nur für den Hausgebrauch und in ähnlichen Fällen bestimmt, wie z.B:

- in Gemeinschaftsküchen von Geschäften, Büros und sonstigen Arbeitsstätten;
- in Landhäusern;
- für Gäste in Hotels, Motels und sonstigen Beherbergungsbetrieben;
- in Unterkünften wie z.B. Gästezimmern.

Stellen Sie die Kaffeemaschine während der Benutzung bitte nicht in einen Schrank.

▲ Aufstellen:

Stellen Sie nach Entfernen der Verpackung das Gerät mit der Unterseite nach unten an einen sicheren, ebenen und waagrechten Platz auf, an dem sich keine anderen Geräte oder Gegenstände befinden, die seine Bedienung erschweren könnten, und an dem es nicht umgeworfen oder beschädigt werden kann. Überprüfen Sie, ob die Stellfläche keine Hitzequellen aufweist und trocken und sauber ist. Prüfen Sie vor der Benutzung der Maschine, ob sich die Mechanik und alle ihre Zubehörteile in gutem Zustand befinden. Sollten Zweifel in diesem Sinne bestehen, nehmen Sie das Gerät nicht in Betrieb und wenden Sie sich an den Kundendienst. Dieses Gerät gilt als geeignet für den Einsatz in Ländern mit gemäßigttem Klima. Das Gerät kann auch in anderen Ländern verwendet werden.

Verwenden Sie das Gerät nicht im Freien und setzen Sie es keinen Witterungseinflüssen aus (Regen, Sonne usw.). Stellen Sie das Gerät niemals in die Nähe eines heißen Gas- oder Elektroherds oder in einen heißen Ofen. Bei der Erstverwendung des Gerätes können unangenehme Gerüche auftreten, die durch die Isolationsmaterialien und aufheizbaren Geräteteile entstehen. Diese Unannehmlichkeit verschwindet nach wenigen Minuten. Einige Maschinen können aufgrund strenger Qualitätskontrollen Anzeichen einer früheren Nutzung aufweisen. Das Aufstellen des Geräts muss nach den Anweisungen des Herstellers erfolgen. Ein unsachgemäßer Anschluss kann zu Personenschäden führen, für welche der Hersteller nicht zur Haftung gezogen werden kann.

▲ Stromversorgung:

Überprüfen Sie, ob die Spannung der Steckdose der auf dem Typenschild der Espressomaschine angegebenen Spannung entspricht. Schließen Sie das Gerät nur an geerdete Steckdosen an.

▲ Netzkabel:

Nehmen Sie das Gerät nicht in Verwendung, wenn das Kabel oder die Steckdose beschädigt oder defekt sind. Wenden Sie sich bitte an den Kundendienst.

Bei Beschädigung des Netzkabels, muss dieses vom Hersteller, vom Dienstleistungserbringer oder von einer Person mit ähnlichen Kompetenzen ersetzt werden, um so das Risiko zu reduzieren. Im Notfall: ziehen Sie den Stecker sofort aus der Steckdose. Lassen Sie das Netzkabel niemals über einen Tisch oder eine Theke hängen. Lassen Sie das Stromkabel niemals in direkten Kontakt mit heißen Oberflächen kommen. Zum Ausschalten, den Stecker aus der entsprechenden Steckdose ziehen. Halten Sie dabei immer den Stecker fest und ziehen Sie niemals am Kabel.

Ziehen Sie den Stecker aus der Steckdose, wenn das Gerät nicht in Gebrauch ist oder gereinigt werden soll.

Falls erforderlich, verwenden Sie bitte nur geerdete Verlängerungskabel.

▲ Gefahr eines Stromschlags:

Um Benutzer vor Bränden, elektrischen Schlägen und Verletzungen zu schützen, tauchen Sie niemals Kabel, Stecker oder das Gerät in Wasser oder andere Flüssigkeiten. Berühren Sie das Netzkabel niemals mit nassen oder feuchten Händen.

Die Verwendung von Zubehör, das nicht vom Hersteller des Geräts empfohlen ist, kann Feuer, Elektroschocks oder Verletzungen von Personen verursachen.

⚠ Schutz Dritter:

Lassen Sie Kinder niemals unbeaufsichtigt oder mit dem Gerät spielen. Kinder sind sich der Gefahren, die von Elektrogeräten ausgehen, nicht bewusst. Verpackungsmaterialien von Maschinen außerhalb der Reichweite von Kindern aufbewahren. Lassen Sie das Gerät niemals unbeaufsichtigt in Betrieb.

🔥 Verbrennungsgefahr:

Legen Sie Ihre Finger nicht auf den Kaffeeauslauf, das kann zu Verbrennungen führen. Legen Sie Ihre Finger nicht auf die Kapsleinwurföffnung, das kann zu Verbrennungen führen. Schließen Sie den Hebel immer vollständig und öffnen Sie den Hebel niemals während der Zubereitung, um Verbrennungen zu vermeiden.

🧼 Reinigung:

Schalten Sie das Gerät aus und lassen Sie es vor der Reinigung abkühlen. Tauchen Sie die Maschine nicht ins Wasser! Alle hervorstehenden Teile mit Wasser reinigen. Die Außenflächen des Geräts müssen mit einem feuchten Tuch gereinigt werden.

🔌 Pflege der Maschine:

Ziehen Sie den Stecker aus der Steckdose, wenn das Gerät über einen längeren Zeitraum nicht benutzt wird und bewahren Sie es an einem trockenen Platz außerhalb der Reichweite von Kindern auf. Schützen Sie das Gerät vor Staub und Schmutz.

🔧 Reparatur/Wartung:

Bei Ausfällen und/oder Fehlfunktionen des Geräts sollte dieses von der Stromversorgung getrennt werden. Versuchen Sie nicht, das Gerät selbst zu reparieren. Wenden Sie sich an den Kundendienst.

Der Hersteller haftet nicht für Schäden, die durch unsachgemäßen, falschen oder unvernünftigen Gebrauch des Geräts entstehen. Bei missbräuchlicher Verwendung oder Nichtbeachtung der Bedienungsanleitung, haftet der Hersteller nicht und die entsprechende Garantie erlischt.

💧 Wassertank:

Füllen Sie den Wassertank nur mit sauberem, kaltem Trinkwasser. Füllen Sie den Tank niemals mit Milch, Öl/Olivenöl oder sonstigen Flüssigkeiten. Entleeren Sie den Wassertank, wenn Sie das Gerät für einen längeren Zeitraum nicht nutzen.

☉ Kapsleinwurföffnung:

Dieses Gerät wurde für die Getränkezubereitung unter ausschließlicher Verwendung von Delta-Q-Kapseln. Beim Einsatz von Delta-Q-Kapseln in Delta-Q-Geräten ist die Delta-Q-Qualität garantiert.



Abb. 1: Bestandteile

- | | | |
|--|---|-------------------------|
| 1 Kapselwurföffnung | 5 Tassenabstellfläche | 9 Wassertank |
| 2 Bedienfeld | 6 Behälter für Flüssigrückstände | 10 Netzkabel * |
| 3 Ausgabedüse | 7 Hebel zum Öffnen der Kapselwurföffnung | 11 Seitengehäuse |
| 4 Behälter für gebrauchte Kapseln | 8 Abdeckung des Wassertanks | |

* Mit Ausnahme der Schweiz und des Vereinigten Königreichs.

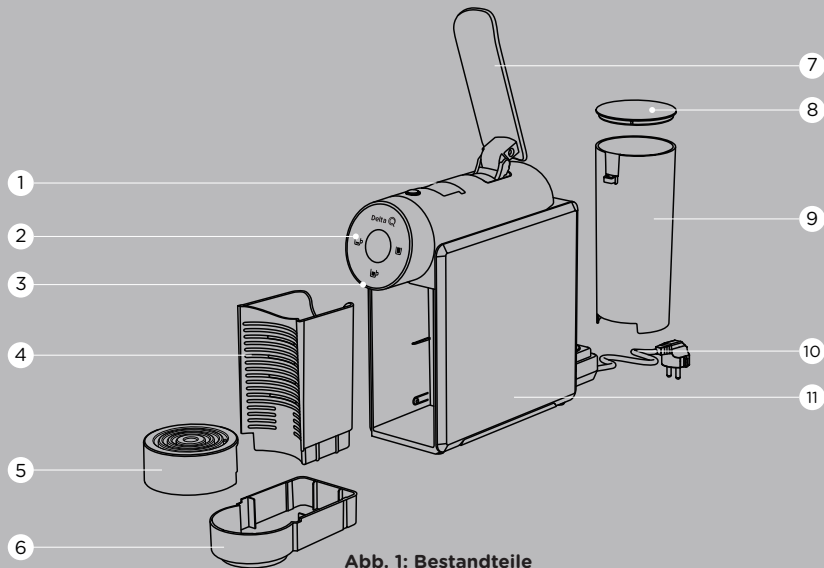

Abb. 2: Bedienfeld

- Ⓐ Taste für kleinen Espresso
- Ⓑ Taste für großen Espresso
- Ⓒ Taste für Tee.

ERSTINBETRIEBNAHME ODER INBETRIEBNAHME NACH LÄNGERER NICHTBENUTZUNG

① Lesen Sie zuerst die SICHERHEITSHINWEISE.

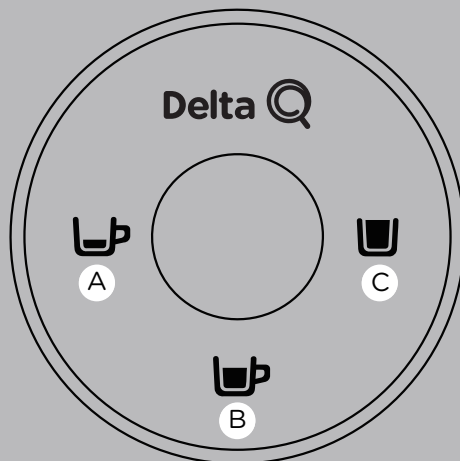
VORBEREITUNG

① Den Wassertank entnehmen und mit Wasser befüllen.

- Entnehmen Sie den Wassertank und öffnen Sie den Deckel.
- Vor Gebrauch, den Tank gründlich spülen.
- Füllen Sie den Tank bis zur Füllstandsanzeige MAX ausschließlich mit kaltem Trinkwasser.
- Schließen Sie den Deckel und setzen Sie den Wassertank wieder in das Gerät ein.

⚠ **Der Wasserfüllstand darf die Anzeige MAX niemals überschreiten und sollte immer oberhalb der Anzeige MIN bleiben.**

② Schalten Sie das Gerät ein.

- Stecken Sie den Stecker in die Steckdose.
- Schalten Sie das Gerät ein, indem sie eine der Tasten drücken .
- **Aufheizphase:**
Das Logo Delta Q leuchtet weiß auf;
Die Tasten des Bedienfelds beginnen nacheinander zu blinken (ca. 60 Sek.).

• Einsatzbereit:

Nach Erreichen der richtigen Temperatur leuchten die Tasten A, B und C grün auf.

③ Stellen Sie eine Tasse (mindestens 250 ml) unter die Ausgabedüse

④ Drücken Sie die Taste für Tee, um die Maschine durchzuspülen.

- Wiederholen Sie den Vorgang zweimal.

① Wenn kein Wasser austritt, entfernen Sie den Wassertank und setzen Sie ihn wieder in seine Ausgangsposition ein. Wiederholen Sie diesen Vorgang, bis die Maschine einen kontinuierlichen Wasserfluss ausstößt.

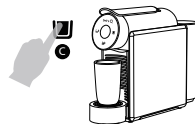
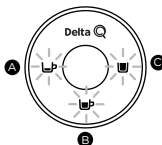
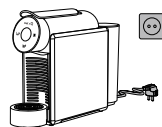

ZUBEREITUNG EINES ESPRESSOS

① Die Maschine startet die Zubereitung erst nach Erreichen der richtigen Temperatur.

① Stellen Sie eine Tasse unter die Ausgabedüse.

- Wenn Sie Tassen, kleine Gläser oder sonstige Behälter verwenden möchten, können Sie die Tassenabstellfläche auf und ab bewegen.

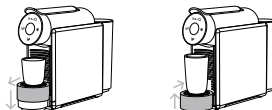

② Heben Sie den Hebel und legen Sie eine Delta-Q-Kaffeekapsel ein.

- Heben Sie den Hebel vollständig an.
- Legen Sie eine Delta-Q-Kaffeekapsel in die Kapselwurföffnung, gemäß der Form der Öffnung.
- Den Hebel ganz absenken.

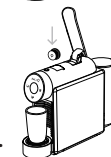

⚠ **Stecken Sie niemals Finger oder Gegenstände in die Kapselwurföffnung.**

③ Drücken Sie die Espresso-Taste.

① Immer wenn ein anderes Getränk zubereitet wird (Espresso/Longdrinks), sollte ein Spülvorgang durchgeführt werden.

• Kleiner Espresso:

- Drücken Sie die Taste A.
- Die Beleuchtung der Tasten B und C erlischt.
- Die Taste A blinkt grün während der Zubereitung.
- Nach der Zubereitung, kehrt das Gerät in den Bereitschaftsmodus zurück.
- Standardvolumen: ca. 30 cc



• Großer Espresso:

- Drücken Sie die Taste B.
- Die Beleuchtung der Tasten A und C erlischt.
- Die Taste B blinkt grün während der Zubereitung.
- Nach der Zubereitung, kehrt das Gerät in den Bereitschaftsmodus zurück.
- Standardvolumen: ca. 45 cc

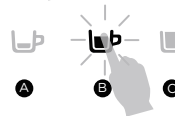

• Tee:

- Drücken Sie die Taste C.
- Die Beleuchtung der Tasten A und B erlischt.
- Die Taste C blinkt grün während der Zubereitung.
- Nach der Zubereitung, kehrt das Gerät in den Bereitschaftsmodus zurück.
- Standardvolumen: ca. 180 cc



① Während der Zubereitung des Getränks kann die entsprechende Taste erneut gedrückt werden, um den Vorgang zu unterbrechen oder beenden.

⚠ **Den Hebel zum Öffnen der Kapselwurföffnung niemals während dieses Vorgangs öffnen.**

STANDBY-MODUS

Immer wenn das Gerät länger als 3 Minuten nicht in Benutzung ist, erlischt die Beleuchtung der Tasten A, B und C. Das Logo Delta Q bleibt im Standby-Modus weiterhin weiß hinterleuchtet. Drücken Sie eine Taste (A, B oder C) um wieder in den Bereitschaftsmodus zu gelangen.

Die Maschine heizt das System automatisch auf.

- ① Das Entfernen des Behälters für Flüssigrückstände setzt die Maschine nicht in Betrieb.

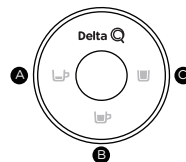

EINSTELL-MODUS

1 Programmierung der Taste für kleinen Espresso

- Wenn die Maschine im Bereitschaftsmodus ist, halten Sie die Taste A 3 Sekunden lang gedrückt.
- Die Taste A bleibt grün hinterleuchtet und die Tasten B und C blinken grün.
- Legen Sie eine Delta-Q-Kapsel in die Kapsleinwurföffnung.
- Drücken Sie die Taste A um die Espresso-Zubereitung zu starten. Die Taste A blinkt.
- Drücken Sie die Taste A erneut um die Zubereitung zu stoppen. Die Maschine speichert das eingestellte Volumen. Die Taste A funktioniert von nun an mit diesem neuen Volumen.
- Nach der Zubereitung, kehrt das Gerät in den Bereitschaftsmodus zurück.

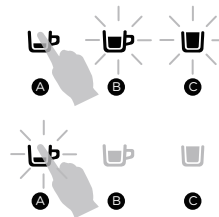

- ① Wenn der Benutzer 1 Minute lang keine Taste drückt, kehrt das Gerät in den Bereitschaftsmodus zurück und speichert das neu eingestellte Volumen.
- ① Sollte der Benutzer die Taste A nicht drücken, um die Zubereitung zu stoppen, stoppt die Maschine automatisch bei ca. 75 cc.

2 Programmierung der Taste für einen großen Espresso

- Die Abläufe sind die gleichen wie beim kleinen Espresso.
 - Drücken Sie die Taste B anstelle der Taste A.
- ① Sollte der Benutzer die Taste B nicht drücken, um die Zubereitung zu stoppen, stoppt die Maschine automatisch bei ca. 75 cc.

3 Programmierung der Taste für Tee

- Die Abläufe sind die gleichen wie beim kleinen Espresso.
 - Drücken Sie die Taste C anstelle der Taste A.
- ① Sollte der Benutzer die Taste C nicht drücken, um die Zubereitung zu stoppen, stoppt die Maschine automatisch bei ca. 200 cc.

WERKSEINSTELLUNGEN ZURÜCKSETZEN

- Halten Sie die Tasten A e C gleichzeitig im Bereitschaftsmodus 3 Sekunden lang gedrückt.
- Alle Tasten blinken dreimal.
- Das Gerät setzt alle Voreinstellungen zurück.
- Nach dreimaligem Blinken, wird die Maschine automatisch in den Bereitschaftsmodus gesetzt.



SPÜLUNG

- Durch eine häufige Anwendung der Spülung können eine bessere Qualität der zubereiteten Getränke sowie eine ordnungsgemäße Instandhaltung des Geräts sichergestellt werden.
- Stellen Sie eine Tasse auf, ohne eine Kapsel einzusetzen, drücken Sie die Espresso-Taste um die Maschine zu spülen. Die Zubereitung stoppt automatisch. Wenn die LED ununterbrochen leuchtet, ist die Maschine einsatzbereit.

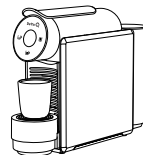

REINIGUNG UND WARTUNG

- ⚠️ Überprüfen Sie vor der Reinigung ob das Gerät nicht mehr an der Steckdose angeschlossen ist. Tauchen Sie das Kabel, den Stecker oder das Gerät niemals in Wasser oder sonstigen Flüssigkeiten um elektrische Schläge zu verhindern. Verwenden Sie keine Scheuer- oder Lösungsmittel.**

Reinigung des Behälters für Flüssigrückstände und für gebrauchte Kapseln

- Entnehmen Sie Behälter für Flüssigrückstände und für gebrauchte Kapseln.
- Entnehmen und entleeren Sie den innenliegenden Behälter für gebrauchte Kapseln.
- Die Behälter für gebrauchte Kapseln und für Flüssigrückstände können mit Wasser gereinigt und mit einem weichen Tuch abgetrocknet werden.
- Reinigen Sie die Außenflächen des Geräts mit einem feuchten Tuch.
- Das Gerät niemals in Wasser tauchen. Überprüfen Sie regelmäßig ob der Behälter für gebrauchte Kapseln voll ist, um,

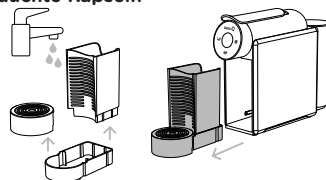

- ① Fehlfunktionen oder Schäden an der Maschine zu verhindern.

ENTKALKUNG

Es wird empfohlen, alle drei Monate oder nach der Verwendung von etwa 300 Delta-Q-Kapseln eine Entkalkung durchzuführen.

- ⓘ Beachten Sie die auf der Verpackung des Delta-Q-Entkalkungskits angegebenen Sicherheitshinweise.
Vermeiden Sie den Kontakt des Entkalkungsmittels mit Augen, Haut, Espressomaschine und allen umliegenden Oberflächen.

WARNMELDUNGEN

- Alle drei Zubereitungstasten werden rot hinterleuchtet.
Schalten Sie das Gerät bitte aus und nach zwei Minuten wieder ein.
- Wenn das Problem dadurch nicht behoben werden konnte, wenden Sie sich bitte an den Kundendienst.



ENERGIE UND UMWELT

Delta Q bemüht sich um die Konzeption und die Herstellung innovativer Maschinen mit hoher Leistung und leichter Bedienbarkeit. Zur Verbesserung der Energieleistung der Maschinen wurden Verbesserungen und Funktionen eingeführt, die zu einer Reduzierung des Energieverbrauchs führen sollen.

Diese Maschine entspricht der Richtlinie 2012/19/EG.

Die Verpackung und die Maschine enthalten wiederverwertbare Materialien.

- 🗑️ Elektrogeräte sollten nicht als unsortierte Abfälle entsorgt werden. Nutzen Sie die gesonderten Sammelstellen. Weitere Informationen über die verfügbaren Sammelsysteme erhalten Sie bei Ihrer Gemeindeverwaltung. Wenn Elektrogeräte auf Deponien oder Müllplätze entsorgt werden, besteht die Gefahr, dass gefährliche Stoffe das Bodenwasser verunreinigen und so in die Nahrungskette gelangen, was ein Risiko für Ihre Gesundheit und Ihr Wohlbefinden darstellen kann.

TECHNISCHE ANGABEN

Modell: MINI QOOL

Leistung: 1200 W

Spannung: 220-240 V

Frequenz: 50 Hz

Fassungsvermögen des Wassertanks: 600 ml

Fassungsvermögen des Kapselauffangbehälters: 6-7 Kapseln

Ungefähres Gewicht: 2,5 kg

Abmessungen: T 358,5 x B 95 x H 260,5 mm

Questo manuale è anche disponibile in formato PDF su mydeltaq.com.
Leggere attentamente tutte le istruzioni del presente manuale prima di installare, collegare e utilizzare l'apparecchiatura. Questo manuale fornisce importanti informazioni sulla sicurezza durante l'installazione e l'utilizzo dell'apparecchiatura.
Al produttore si riserva il diritto di modificare il manuale senza l'obbligo di aggiornare le edizioni anteriori, salvo in casi eccezionali.

① **Conservare il presente manuale in un luogo adatto per future consultazioni.**

⚠ **Quest'apparecchiatura può essere utilizzata da bambini a partire dagli 8 anni d'età e da persone con capacità fisiche, sensoriali o mentali ridotte o con mancanza d'esperienza o conoscenza, a patto che si trovino sotto sorveglianza o che gli siano state date informazioni su come utilizzare l'apparecchiatura in maniera sicura e che riescano a capire i rischi connessi al suo utilizzo. I bambini non devono giocare con questo apparecchio.**

La pulizia e la manutenzione non devono essere fatte da bambini non sorvegliati. Tenere la macchina e il cavo fuori dalla portata dei bambini di età inferiore agli 8 anni.

Questo apparecchio è progettato solo per uso domestico e in casi simili, come:

- cucine collettive in stabilimenti commerciali, uffici e altri luoghi di lavoro;
- abitazioni rurali;
- da clienti in alberghi, motel e in altri ambienti residenziali dello stesso tipo;
- in alloggi come stanze per gli ospiti.

Durante l'uso, la macchina da caffè non deve essere collocata in un armadio.

▲ Installazione:

Dopo aver tolto la macchina dalla confezione, posizionarla con la base verso il basso in un luogo sicuro, piano e orizzontale, privo di altre apparecchiature o artefatti che possano ostacolare il suo utilizzo e dove non possa essere distrutta o danneggiata. Verificare che la superficie di appoggio non possieda fonti di calore e che si trovi dovutamente pulita e asciutta. Prima di iniziare a utilizzare l'attrezzatura, assicurarsi che la meccanica e tutti i suoi accessori siano in buone condizioni. In caso di dubbio non utilizzare l'apparecchiatura e contattare il Servizio Clienti. Questo apparecchio è considerato idoneo all'uso in paesi con clima temperato. L'apparecchio può essere utilizzato anche in altri paesi. Non utilizzare l'apparecchiatura all'aperto, o esposta agli agenti atmosferici (pioggia, sole e altri). Non collocare l'apparecchiatura in prossimità o su un fornello a gas o elettrico caldo, e neanche dentro ad un forno caldo. Al momento del primo utilizzo è possibile che l'apparecchiatura emetta qualche odore causato dai materiali isolanti e dagli elementi soggetti a riscaldamento. Questo inconveniente scompare in pochi minuti. Alcune macchine possono mostrare segni di utilizzo precedente, a causa di rigorosi test di controllo qualità. L'installazione deve essere effettuata seguendo le istruzioni del produttore. Un'installazione errata potrà causare danni a materiali, per i quali il produttore non potrà essere considerato responsabile.

▲ Alimentazione elettrica:

Verificare che la tensione di uscita della presa elettrica corrisponda alla tensione (voltaggio) indicata nell'etichetta di classificazione della sua macchina da caffè. Collegare l'apparecchiatura solo a prese elettriche con messa a terra.

▲ Cavo di alimentazione:

Non mettere l'apparecchiatura in funzione se il cavo o la presa hanno subito danni o avarie. Contattare il Servizio Clienti. Se il cavo di alimentazione è danneggiato, deve essere sostituito dal produttore, dal fornitore di servizi o da una persona con competenze simili al fine di ridurre al minimo i rischi. In caso di emergenza: staccare immediatamente la spina dalla presa. Non lasciare il cavo elettrico appeso ad un tavolo o bancone. Non lasciare che il cavo elettrico entri in contatto diretto con superfici calde. Per spegnere, staccare la spina dalla presa. Tenere sempre salda la spina. Mai forzare il cavo. Staccare la spina dalla presa quando l'apparecchiatura non si trova in funzione o prima di effettuare la pulizia della stessa. Se è necessaria un'estensione, utilizzarne solo una con collegamento a terra.

▲ Rischio di scossa elettrica:

Al fine di proteggere le persone dal fuoco, da scariche elettriche e lesioni, non immergere il cavo, la spina o l'apparecchiatura in acqua o in altri liquidi. Non toccare il cavo di alimentazione con mani bagnate o umide. L'utilizzo di accessori non consigliati dal produttore dell'apparecchiatura può provocare incendi, scosse elettriche o lesioni alle persone.

Protezione di terze parti:

Assicurarsi che i bambini siano accompagnati e non lasciarli giocare con la macchina. I bambini non sono consapevoli dei pericoli insiti negli apparecchi elettrici. Tenere i materiali di imballaggio della macchina fuori dalla portata dei bambini. Non lasciare incustodita l'apparecchiatura accesa.

Pericolo di ustioni:

Non mettere le dita nell'uscita del caffè, può provocare ustioni. Non mettere le dita nel porta capsule, potrebbe causare ustioni. Chiudere sempre completamente la leva e non aprirla mai durante l'estrazione per evitare scottature.

Pulizia:

Spegnere la macchina e lasciarla raffreddare prima di pulirla. Non immergere la macchina in acqua! Pulire con cura tutte le parti staccabili con acqua. Pulire le superfici esterne dell'apparecchiatura con un panno umido.

Cura della macchina:

Scolleghere la spina di alimentazione dalla presa se la macchina non viene utilizzata per un lungo periodo di tempo e conservarla in un luogo asciutto fuori dalla portata dei bambini. Tenerla protetta da polvere e sporco.

Riparazione / Manutenzione:

In caso di avaria e/o di malfunzionamento dell'apparecchiatura staccarla dalla corrente elettrica e non provare a ripararla da soli. Contattare il Servizio Clienti. Il produttore non potrà essere considerato responsabile per eventuali danni derivati da usi impropri, erronei o irragionevoli. In caso di uso improprio o mancato rispetto delle istruzioni per l'uso, il produttore declina ogni responsabilità e invaliderà la rispettiva garanzia.

Serbatoio dell'acqua:

Riempire il serbatoio solo con acqua potabile fredda e non gasata. Mai riempire il serbatoio d'acqua con latte, olio di semi/d'oliva o altri liquidi simili. Svuotare il serbatoio dell'acqua se la macchina non viene utilizzata per un lungo periodo di tempo.

Porta capsule:

Questa apparecchiatura è stata sviluppata per estrarre bevande utilizzando capsule Delta Q. La qualità Delta Q è garantita quando le capsule Delta Q vengono utilizzate in apparecchiature Delta Q.

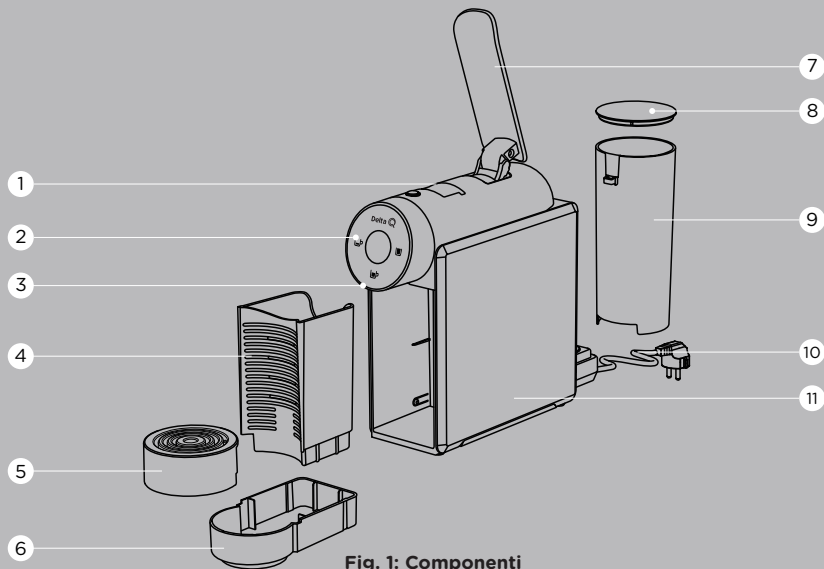

Fig. 1: Componenti

- | | | |
|-------------------------------------|---|----------------------------------|
| 1 Porta capsule | 5 Vassoio per appoggiare le tazze | 9 Serbatoio dell'acqua |
| 2 Pannello di controllo | 6 Deposito di residui liquidi | 10 Cavo di alimentazione* |
| 3 Ugello di estrazione | 7 Leva di apertura del porta capsule | 11 Pannello laterale |
| 4 Serbatoio di capsule usate | 8 Coperchio del serbatoio dell'acqua | |

* Ad eccezione della Svizzera e del Regno Unito.

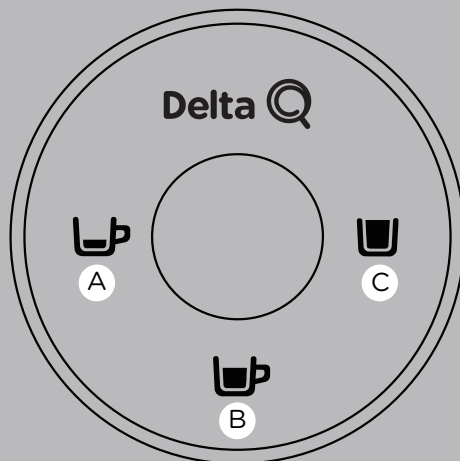

Fig. 2: Pannello di Controllo

- A** Pulsante di estrazione del caffè espresso
- B** Pulsante di estrazione del caffè lungo
- C** Pulsante di estrazione delle tisane

PRIMO UTILIZZO O DOPO UN LUNGO PERIODI DI INATTIVITÀ

① Leggere prima le ISTRUZIONI DI SICUREZZA.

PREPARAZIONE

① Rimuovere il serbatoio dell'acqua e riempirlo con acqua.

- Rimuovere il serbatoio dell'acqua e aprire il coperchio.
- Sciacquare il serbatoio con acqua prima dell'uso.
- Riempire il serbatoio dell'acqua fino al livello MAX indicato utilizzando solo acqua potabile fredda.
- Chiudere il coperchio e rimettere correttamente il serbatoio dell'acqua nella macchina.



⚠ Il livello dell'acqua non deve mai superare l'indicazione MAX e deve rimanere sempre sopra il livello MIN.

② Accendere la macchina.

- Inserire la spina di alimentazione alla presa.
- Accendere la macchina premendo uno dei pulsanti di estrazione .
- **Preriscaldamento:**
Il logo Delta Q è illuminato con luce bianca;
I pulsanti di estrazione iniziano a lampeggiare per circa 1 minuto.

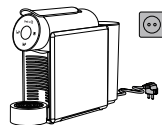

• Pronta per l'uso:

Dopo aver raggiunto la temperatura corretta, i pulsanti A, B e C si illuminano con luci verdi.

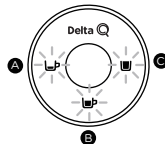

③ Posizionare un contenitore (min. 250ml) sotto l'ugello di estrazione

④ Premere il pulsante di estrazione di Tisane per risciacquare la macchina

- Ripetere questo passaggio 2 volte.

① Se non esce acqua, rimuovere il serbatoio dell'acqua e riportarlo nella posizione iniziale.
Ripetere questo passaggio fino a quando la macchina non espelle un flusso d'acqua continuo.

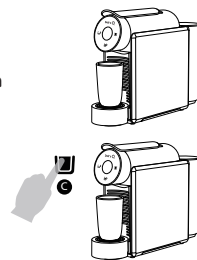

ESTRAZIONE DI UN CAFFÈ

① La macchina non estrarrà il caffè finché non avrà raggiunto la temperatura corretta.

① Posizionare la tazza sotto l'ugello di estrazione.

- Se si desidera utilizzare tazze, bicchierini o un contenitore di dimensioni diverse, è possibile spostare il vassoio di supporto in su e in giù.

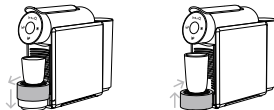

② Sollevare la leva e inserire una capsula.

- Sollevare completamente la leva.
- Inserire una capsula di caffè Delta Q nella fessura del porta capsula, posizionandola secondo la forma della fessura.
- Abbassare completamente la leva.

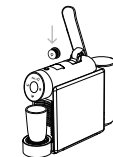

⚠ **Non inserire mai le dita o oggetti nel foro del porta capsule.**

③ Premere il pulsante di estrazione per estrarre il caffè.

① Ogni volta che si cambia il tipo di bevanda (caffè / bevande) è necessario eseguire l'azione Spurgo.

• Caffè espresso:

- Premete il pulsante A.
- Le luci sui pulsanti B e C si spengono.
- Il pulsante A inizia a lampeggiare in verde durante l'estrazione.
- Dopo l'estrazione, la macchina torna alla modalità Pronta per l'uso.
- Volume standard: ca. 30cc



• Caffè lungo:

- Premere il pulsante B.
- Le luci sui pulsanti A e C si spengono.
- Il pulsante B inizia a lampeggiare in verde durante l'estrazione.
- Dopo l'estrazione, la macchina torna alla modalità Pronta per l'uso.
- Volume standard : aprox. 45cc

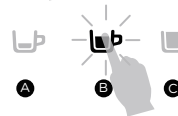

• Tisane:

- Premere il pulsante C.
- Le luci sui pulsanti A e B si spengono.
- Il pulsante C inizia a lampeggiare in verde durante l'estrazione.
- Dopo l'estrazione, la macchina torna alla modalità Pronta per l'uso.
- Volume standard : aprox. 180cc



① È possibile interrompere o fermare la preparazione della bevanda.

⚠ **Non sollevare mai la leva di apertura del porta capsule durante questo processo.**

STANDBY

Se non c'è interazione con la macchina per 3 minuti, le luci sui pulsanti A, B e C si spengono. Il logo Delta Q rimane illuminato con luce bianca in modalità standby.

Premere qualsiasi pulsante (A, B o C) per tornare alla modalità Pronta per l'uso.

La macchina riscalderà automaticamente il sistema.

① La rimozione del serbatoio dei residui liquidi non riattiverà la macchina.

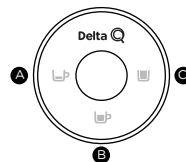

PROGRAMMARE IL VOLUME

① Programmazione del pulsante di estrazione del caffè espresso

- In modalità Pronta per l'uso, premere il pulsante A per più di 3 secondi.
- Il pulsante A rimane illuminato con luce verde e i pulsanti B e C iniziano a lampeggiare in verde.
- Inserire una capsula Delta Q nel foro del porta capsule.
- Premere il pulsante A per avviare l'estrazione dell'espresso. Il pulsante A inizia a lampeggiare.
- Premere nuovamente il pulsante A per interrompere l'operazione di estrazione.

La macchina memorizzerà il volume estratto. Il pulsante A funzionerà con questo nuovo volume.

- Dopo l'estrazione, la macchina torna alla modalità Pronta per l'uso.

① Se l'utente non preme alcun pulsante dopo 1 minuto, la macchina tornerà alla modalità Pronta per l'uso e memorizzerà l'ultimo volume impostato.

① Se l'utente non preme il pulsante A per interrompere l'operazione di estrazione, la macchina si fermerà automaticamente quando raggiungerà circa 75cc.

② Programmazione del pulsante di estrazione del caffè lungo

- La procedura è la stessa della programmazione di un espresso.
- Si prega di premere il pulsante B invece del pulsante A.

① Se l'utente non preme il pulsante B per interrompere l'operazione di estrazione, la macchina si fermerà automaticamente quando raggiungerà circa 75cc.

③ Programmazione del pulsante di estrazione di tisane

- La procedura è la stessa della programmazione di un espresso.
- Si prega di premere il pulsante C invece del pulsante A.

① Se l'utente non preme il pulsante C per interrompere l'operazione di estrazione, la macchina si fermerà automaticamente quando raggiungerà circa 200cc.

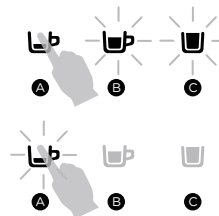

RIPRISTINARE IMPOSTAZIONI DI FABBRICA/ PURGE/ PULIZIA E MANUTENZIONE

IT

RIPRISTINARE IMPOSTAZIONI DI FABBRICA

- In modalità Pronta per l'uso, premere i pulsanti A e C contemporaneamente per più di 3 secondi.
- Tutti i pulsanti iniziano a lampeggiare tre volte.
- La macchina ripristinerà tutte le impostazioni predefinite.
- Dopo aver lampeggiato tre volte, la macchina torna automaticamente in modalità pronta per l'uso.



PURGE

- La realizzazione frequente dell'operazione Spurgo garantisce una maggior qualità delle bevande estratte e una corretta manutenzione dell'attrezzatura.
- Mettere una tazza di caffè e, senza inserire alcuna capsula, premere il pulsante espresso per risciacquare la macchina. L'estrazione si interrompe automaticamente. Con il LED fisso la macchina è pronta per l'uso.

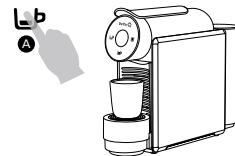

PULIZIA E MANUTENZIONE

- ⚠ Verificare di aver scollegato l'apparecchiatura dalla corrente prima di pulirla. Per evitare scosse elettriche, non immergere il cavo, la spina o l'apparecchiatura in acqua o in altri liquidi. Non utilizzare detergenti abrasivi o solventi.**

Pulizia del serbatoio dei residui liquidi e del serbatoio di capsule usate

- Pulizia del serbatoio dei residui liquidi e del serbatoio di capsule usate.
- Rimuovere e svuotare il serbatoio interno delle capsule usate.
- Il deposito di capsule usate e quello di liquidi possono essere lavati in acqua e asciugati con un panno morbido.
- Pulire le superfici esterne dell'apparecchiatura con un panno umido.
- Non si dovrà mai immergere l'apparecchiatura in acqua.

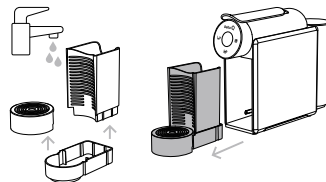

- ① Controllare regolarmente che il serbatoio di capsule usate sia pieno per evitare malfunzionamenti o danni alla macchina.

DECALCIFICAZIONE

È Si consiglia la realizzazione della decalcificazione dell'apparecchiatura di tre in tre mesi, o dopo circa 300 estrazioni di capsule Delta Q.

- ① Seguire le istruzioni di sicurezza indicate sulla confezione del kit decalcificante Delta Q. Evitare il contatto del prodotto decalcificante con gli occhi, la pelle, la macchina e le superfici circostanti.

MESSAGGI DI AVVISO

- I tre pulsanti di estrazione sono illuminati con luce rossa. Spegnerne l'apparecchiatura e riaccenderla dopo 2 minuti.
- Se il problema persiste, contattare il Servizio Clienti.



ENERGIA E AMBIENTE

La Delta Q si impegna a progettare macchine innovatrici di alte prestazioni e di facile utilizzo. Per migliorare il rendimento energetico della macchina, sono stati introdotti miglioramenti e funzionalità che riducono il consumo energetico.

Questa macchina è conforme alla Direttiva Europea 2012/19/CE.

La confezione e la macchina contengono materiali riciclabili.

 Gli apparecchi elettrici non devono essere smaltiti come rifiuti urbani indifferenziati. Utilizzare le strutture di raccolta separate. Contattare le autorità locali per ulteriori informazioni sui sistemi di raccolta disponibili. Se gli apparecchi elettrici vengono gettati in discariche, esiste il rischio che sostanze pericolose contaminino l'acqua del suolo, entrando così nella catena alimentare, che può rappresentare un rischio per la salute e il benessere.

SPECIFICHE TECNICHE

Modello: MINI QOOL

Potenza: 1200W

Tensione: 220-240V

Frequenza: 50Hz

Capacità serbatoio acqua: 600 ml

Capacità del serbatoio di capsule usate: 6-7 capsule

Peso approssimativo: 2,5 kg

Dimensioni: P 358,5 x L 95 x A 260,5 mm

- ENERGY LABEL
- ÉTIQUETTE ÉNERGÉTIQUE
- ETIQUETA ENERGÉTICA
- ETIQUETA ENERGÉTICA
- ETYKIETA ENERGETYCZNA
- ENERGIEVERBRAUCHS-
KENNZEICHNUNG
- ETICHETTA ENERGETICA

